



LASERJET PRO MFP

Käyttöopas



M125-126



M127-128



M127-128



**HP LaserJet Pro MFP M125, M126, M127,
M128**

Käyttöopas

Tekijänoikeus- ja käyttöoikeustiedot

© 2013 Copyright Hewlett-Packard Development Company, L.P.

Tämän materiaalin kopioiminen, sovittaminen tai kääntäminen on kiellettyä, paitsi tekijänoikeuslain sallimilla tavoilla.

Tämän asiakirjan sisältämät tiedot voivat muuttua ilman ennakoilmoitusta.

HP-tuotteiden ja palvelujen takuut rajoittuvat kyseisten tuotteiden ja palvelujen mukana toimitettavissa nimenomaisissa takuulausekkeissa esitettyihin takuisiin. Mitään tämän julkaisun sisältöä ei tule tulkita lisätakuuksi. HP ei ole vastuussa tämän julkaisun mahdollisesti sisältämistä teknisistä tai toimituksellisista virheistä tai puutteista.

Edition 1, 9/2013

Osanumero: CZ172-90913

Tavaramerkkitietoja

Adobe®, Acrobat® ja PostScript® ovat Adobe Systems Incorporated -yhtiön tavaramerkkejä.

Apple ja Apple-logo ovat Apple Computer, Inc:n tavaramerkkejä, jotka on rekisteröity Yhdysvalloissa ja muissa maissa / muilla alueilla. iPod on Apple Computer, Inc:n tavaramerkki. iPod on tarkoitettu vain lailliseen tai tekijänoikeuksien haltijan sallimaan kopiointiin. Älä varasta musiikkia.

Bluetooth on toisen yrityksen tavaramerkki, jota Hewlett-Packard käyttää lisenssillä.

Microsoft®, Windows®, Windows® XP ja Windows Vista® ovat Microsoft Corporationin Yhdysvalloissa rekisteröimiä tavaramerkkejä.

Sisällysluettelo

1 Tuote-esittely	1
Mallivertailu	2
Tuotteen kuvat	4
Laitte edestä	4
Laitte takaa	5
Ohjauspaneelin yleiskuvaus	6
M125a, M125r, M125ra, M126a	6
M125nw, M125rnw, M126nw	7
M127fn, M128fn, M127fp, M128fp	8
M127fw ja M128fw	9
Ohjauspaneelin aloitusnäyttö (vain kosketusnäyttö)	10
2 Paperilokerot	11
Tuetut paperikoot ja -tyypit	12
Tuetut paperikoot	12
Tuetut paperityypit	12
Aseta tulostusmateriaali syöttölokeroon.	14
Lokeron säätäminen pieniä paperikokoja varten	15
3 Tulostus	19
Tulostustehtävät (Windows)	20
Tulostaminen (Windows)	20
Manuaalinen tulostaminen molemmille puolille (Windows)	20
Useiden sivujen tulostaminen arkille (Windows)	22
Paperityypin valitseminen (Windows)	24
Lisätietoja tulostamisesta:	26
Tulostustehtävät (Mac OS X)	27
Tulostaminen (Mac OS X)	27
Manuaalinen tulostaminen molemmille puolille (Mac OS X)	27
Useiden sivujen tulostaminen arkille (Mac OS X)	28
Paperityypin valitseminen (Mac OS X)	28

Lisätietoja tulostamisesta:	28
Verkkopohjainen tulostus	30
HP ePrint	30
HP ePrint -ohjelmisto	30
AirPrint	31
HP Wireless Direct Printing -toiminnon käyttöönotto	32
4 Kopioi	33
Tee kopio	34
Kopioiminen molemmille puolille (kaksipuolisesti)	35
Kopiolaadun optimointi	36
5 Skannaus	37
Skannaaminen HP Scan -ohjelmalla (Windows)	38
Skannaaminen HP Scan -ohjelmalla (Mac OS X)	39
6 Faksi	41
Laitteen liittäminen ja määrittäminen faksia varten	42
Laitteen liittäminen	42
Laitteen määrittäminen	42
Faksin kellonajan, päivämäärän ja ylätunnisteen määrittäminen	43
Ohjauspaneeli	43
HP:n ohjattu faksiasennustoiminto (Windows)	44
Erillisenä käytettävän faksin määrittäminen	44
Puhelinvastaajankäytön määrittäminen	45
Sivupuhelinkäytön määrittäminen	46
HP Fax -ohjelmiston asentaminen (Windows, valinnainen)	47
Faksin lähettäminen	48
Lähetä faksi valitsemalla numero manuaalisesti ohjauspaneelistä	48
Faksin lähettäminen HP:n ohjelmiston avulla (Windows)	49
Luo, muokkaa ja poista pikavalintanumeroita	50
Pikavalintojen luominen ja muokkaaminen	50
Pikavalintojen poistaminen	50
7 Laitteen hallinta	53
Laitteen yhteystyyppin muuttaminen (Windows)	54
HP:n verkkopalvelusovellusten käyttäminen (vain kosketusnäyttömallit)	55
HP Device Toolbox (Windows)	56
HP-apuohjelma (Mac OS X)	58
HP-apuohjelman avaaminen	58

HP-apuohjelman ominaisuudet	58
Tuotteen suojausominaisuudet	60
Verkkosalasanan asettaminen tai vaihtaminen	60
Laitteen lukitseminen	61
EconoMode-asetukset	62
Tulostaminen EconoMode-tilassa	62
Lepotila/automaattisammutus -asetukset määrittäminen	62
Viesti Muste on vähissä tai Muste on lähes loppu näkyy tuotteen ohjauspaneelissa	64
Hyvin vähissä -asetusten ottaminen käyttöön ja poistaminen käytöstä	64
Vaihda värikasetti	66

8 Ongelmien ratkaiseminen 69

Ohjauspaneelin ohjejärjestelmä (vain kosketusnäyttömallit)	70
Alkuperäisten oletusasetusten palauttaminen	71
Paperin syötön tai tukosongelmien ratkaiseminen	72
Laitte ei poimi paperia	72
Laitte poimii useita paperiarkkeja	72
Usein toistuvat paperitukokset	72
Paperitukosten estäminen	73
Tukosten poistaminen syöttölokerosta	74
Tukosten poistaminen värikasetin alueelta	77
Paperitukosten poistaminen tulostelokerosta	80
Tukosten poistaminen asiakirjansyöttölaitteesta	83
Tulostuslaadun parantaminen	85
Tulostaminen toisesta ohjelmasta	85
Määritä tulostustyön paperityyppiasetus	85
Paperityyppiasetuksen tarkistaminen (Windows)	85
Paperityyppiasetuksen tarkistaminen (Mac OS X)	85
Tarkista värikasetin tila	86
Puhdistussivun tulostaminen	86
Tarkista värikasetti vaurioiden varalta	87
Paperin ja tulostusympäristön tarkistaminen	87
Käytä paperia, joka täyttää HP:n asettamat vaatimukset	87
Tuotteen käyttöympäristön tarkistaminen	87
EconoMode-asetusten tarkistaminen	88
Kopiointi- ja skannauslaadun parantaminen	89
Skannaustason tarkistaminen epäpuhtauksien ja tahrojen varalta	89
Paperiasetusten tarkistaminen	89
Tekstin tai kuvien optimointi	90
Kopiointi reunasta reunaan	90
Asiakirjansyöttölaitteen telojen ja erotinlaatan puhdistaminen	90

Faksin kuvanlaadun parantaminen	92
Skannerin lasin tarkistaminen lian ja tahrojen varalta	92
Faksin lähetystarkkuusasetuksen tarkistaminen	92
Tarkista vaaleus-/tummuusasetus.	93
Virheenkorjausasetuksen tarkistaminen	93
Sovita sivulle -asetuksen tarkistaminen	93
Asiakirjansyöttölaitteen telojen ja erotinlaatan puhdistaminen	94
Lähtettäminen toiseen faksilaitteeseen	95
Lähtettäjän faksilaitteen tarkistaminen	95
Kiinteän verkon ongelmien ratkaiseminen	96
Heikko fyysinen yhteys	96
Tietokone käyttää virheellistä IP-osoitetta laitteelle	96
Tietokone ei saa yhteyttä laitteeseen	96
Laitte käyttää verkolle virheellisiä yhteys- ja kaksisuuntaisuusasetuksia	97
Uudet ohjelmat saattavat aiheuttaa yhteensopivuusongelmia	97
Tietokone tai työasema saattaa olla väärin määritetty	97
Laitte on poistettu käytöstä, tai muut verkkoasetukset ovat virheellisiä	97
Langattoman verkon ongelmien ratkaiseminen	98
Langattoman yhteyden tarkistusluettelo	98
Laitte ei tulosta langattoman määrittämisen suorittamisen jälkeen	99
Laitte ei tulosta, ja tietokoneeseen on asennettu kolmannen osapuolen palomuuuri	99
Langaton verkko ei toimi langattoman reitittimen tai laitteen siirtämisen jälkeen	99
Langattomaan laitteeseen ei voi yhdistää enempää tietokoneita	99
Langattoman laitteen yhteys katkeaa VPN-verkossa	99
Verkko ei näy langattomien verkkojen luettelossa	99
Langaton verkko ei toimi	100
Langattoman verkon vianmääritystestin suorittaminen	100
Langattoman verkon häiriöiden vähentäminen	100
Faksiongelmien ratkaiseminen	101
Tarkista laitteiston asetukset	101
Faksien lähettäminen on hidasta	102
Faksilaatu on huono	103
Faksi katkeaa kesken tai tulostuu kahdelle sivulle	104
9 Osat, tarvikkeet ja lisävarusteet	105
Osien, lisävarusteiden ja tarvikkeiden tilaaminen	106
Asiakkaan korjattavissa olevat osat	107
Lisälaitteet	108
Hakemisto	109

1 Tuote-esittely

- [Mallivertailu](#)
- [Tuotteen kuvat](#)
- [Ohjauspaneelin yleiskuvaus](#)

Siirry osoitteeseen www.hp.com/support/ljMFPM125series, www.hp.com/support/ljMFPM126series, www.hp.com/support/ljMFPM127series tai www.hp.com/support/ljMFPM128series HP:n kaikenkattavaan ohjeeseen:

- Ongelmien ratkaiseminen
- Ohjelmistopäivitysten lataaminen
- Asiakastukifoorumit
- Tietoja takuusta ja säännöksistä

Maailmanlaajuista tukea ja muita HP:n tuotteita on osoitteessa www.hp.com/support.

Mallivertailu

		M125a, M125r, M125ra, M126a	M125nw, M125rnw, M126nw	M127fn, M128fn	M127fp, M128fp	M127fw, M128fw
Paperinkäsittely	Syöttölokero (150 arkin lokero)	✓	✓	✓	✓	✓
	Vakiotuloste- lokero (100 arkin lokero)	✓	✓	✓	✓	✓
	Lyhyt materiaalijätke- työkalu	✓	✓	✓	✓	✓
Tuetut käyttöjärjestelmät	Windows XP, 32- bittinen	✓	✓	✓	✓	✓
	Windows Vista 32- ja 64-bittinen	✓	✓	✓	✓	✓
	Windows 7 32- ja 64-bittinen	✓	✓	✓	✓	✓
	Windows 8, 32- ja 64-bittinen	✓	✓	✓	✓	✓
	Windows 2003 Server (32- bittinen ja 64- bittinen), vain tulostin- ja skanneriohjaimet	✓	✓	✓	✓	✓
	Windows 2008 Server (32- bittinen ja 64- bittinen), vain tulostin- ja skanneriohjaimet	✓	✓	✓	✓	✓
	Windows 2012 Server, vain tulostus- ja skanneriohjaimet	✓	✓	✓	✓	✓
	Mac OS X, v. 10.6.8 tai uudempi	✓	✓	✓	✓	✓
Tuetut tulostinohjaimet	✓	✓	✓	✓	✓	
HP PCLmS -tulostusohjain sisältyy pakkauksen mukana toimitettuun CD-levyyn oletusarvoisena tulostinohjaimena.						
Liitettävyys	Hi-speed USB 2.0	✓	✓	✓	✓	✓
	10/100/1000 Ethernet LAN - liitäntä		✓	✓	✓	✓
	Langaton verkkoyhteys		✓			✓

		M125a, M125r, M125ra, M126a	M125nw, M125rnw, M126nw	M127fn, M128fn	M127fp, M128fp	M127fw, M128fw
Muisti	128 Mt RAM- muistia	✓	✓	✓	✓	✓
Ohjauspaneelin näyttö	Kaksirivinen LCD- näyttö	✓	✓	✓	✓	
	Värillinen, graafinen kosketusnäyttö					✓
Tulostus	Tulostaa 20 sivua minuutissa (sivua/ min) A4-kokoista paperia ja 21 sivua/min Letter- kokoista paperia	✓	✓	✓	✓	✓
Kopiointi	Tasokanneri, tukee jopa A4- tai Letter-kokoista paperia	✓	✓	✓	✓	✓
	Asiakirjansyöttö- laite			✓	✓	✓
	Kopiointitarkkuus on 300 pistettä tuumalla (dpi)	✓	✓	✓	✓	✓
Skannaus	Skannaustarkkuus enintään 1 200 dpi	✓	✓	✓	✓	✓
	Skannaa värillisenä	✓	✓	✓	✓	✓
Faksi	V.34, kaksi RJ-11- faksiporttia			✓	✓	✓
	Puhelimen kuuloke				✓	

Tuotteen kuvat

Laite edestä

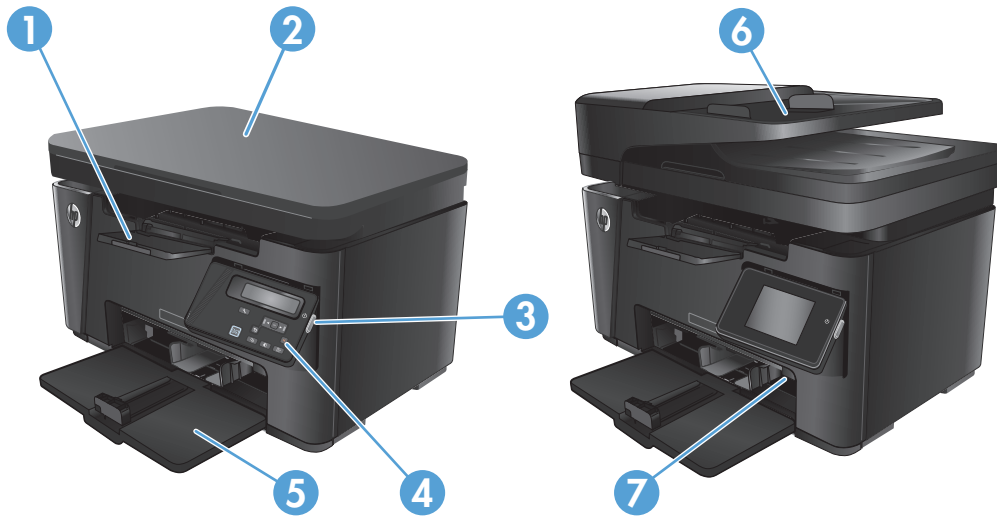

1	Tulostelokero
2	Skanneri
3	Virtapainike
4	Ohjauspaneeli (ylöskallistus helpottaa katselua ja tyyppi vaihtelee malleittain)
5	Syöttölokero
6	Asiakirjansyöttölaite
7	Lyhyt materiaali jatkettyökalu

Laite takaa

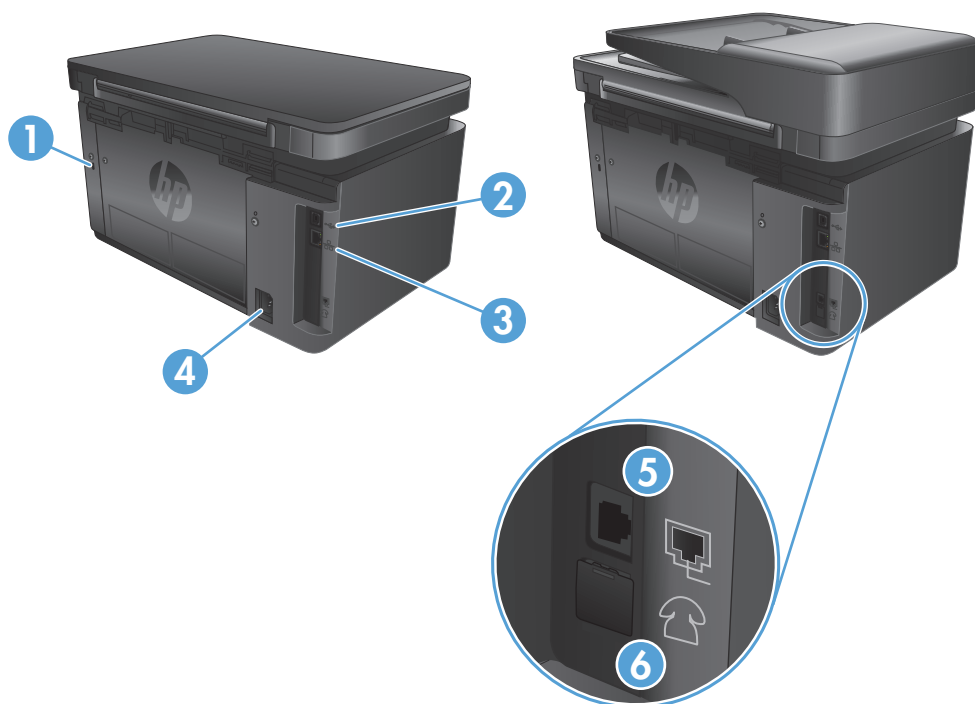

1	Paikka vaijerityyppiselle turvalukolle
2	Hi-speed USB 2.0
3	Ethernet-portti
4	Virtaliitäntä
5	Faksin tuloliitäntä
6	Puhelimen lähtöliitäntä sivupuhelimen, puhelinvastaajan tai muun laitteen liittämistä varten

Ohjauspaneelin yleiskuvaus

- [M125a, M125r, M125ra, M126a](#)
- [M125nw, M125rnw, M126nw](#)
- [M127fn, M128fn, M127fp, M128fp](#)
- [M127fw ja M128fw](#)
- [Ohjauspaneelin aloitusnäyttö \(vain kosketusnäyttö\)](#)

M125a, M125r, M125ra, M126a

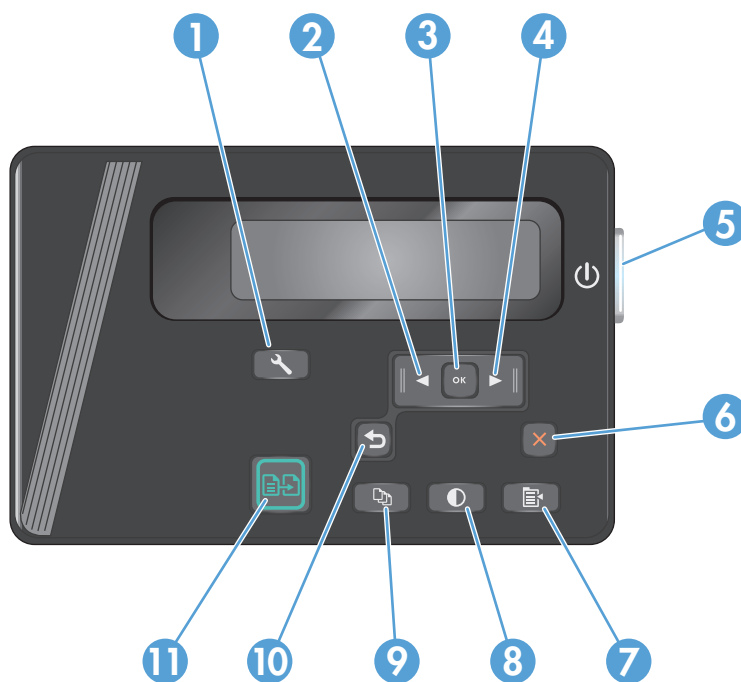

1	Asetukset-painike	Avaa Asetukset -valikon.
2	Vasen nuolipainike	Siirtää kohdistinta vasemmalle tai selaa valikon vaihtoehtoja
3	OK-painike	Vahvistaa asetuksen tai toimenpiteen käytön jatkamista varten
4	Oikea nuolipainike	Siirtää kohdistinta oikealle tai selaa valikon vaihtoehtoja
5	Virtapainike	Käynnistää tai sammuttaa laitteen
6	Peruuta-painike	Tyhjentää asetuksia, peruuttaa nykyisen työn tai poistuu nykyisestä valikosta
7	Kopiointiasetukset-painike	Kopiointiasetukset -valikon avaaminen
8	Vaalea/tumma-painike	Nykyisen kopiointityön tummuusasetuksen säätäminen
9	Kopioiden määrä -painike	Kopiomäärän valitseminen

10	Takaisin-painike	Painikkeella palataan edelliseen näyttöön.
11	Aloita kopiointi -painike	Kopiointityön käynnistäminen

M125nw, M125rnw, M126nw

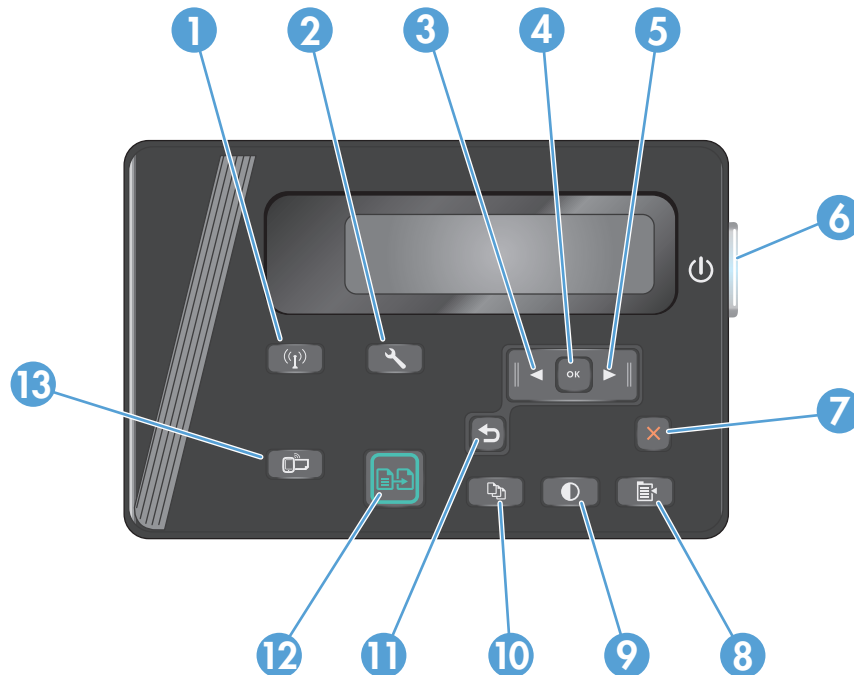

1	Langattoman verkon painike	Ota käyttöön / poista käytöstä langaton verkko
2	Asetukset-painike	Avaa Asetukset -valikon.
3	Vasen nuolipainike	Siirtää kohdistinta vasemmalle tai selaa valikon vaihtoehtoja
4	OK-painike	Vahvistaa asetuksen tai toimenpiteen käytön jatkamista varten
5	Oikea nuolipainike	Siirtää kohdistinta oikealle tai selaa valikon vaihtoehtoja
6	Virtapainike	Käynnistää tai sammuttaa laitteen
7	Peruuta-painike	Tyhjentää asetuksia, peruuttaa nykyisen työn tai poistuu nykyisestä valikosta
8	Kopiointiasetukset-painike	Kopiointiasetukset -valikon avaaminen
9	Vaalea/tumma-painike	Nykyisen kopiointityön tummuusasetuksen säätäminen
10	Kopioiden määrä -painike	Kopiomäärän valitseminen
11	Takaisin-painike	Painikkeella palataan edelliseen näyttöön.
12	Aloita kopiointi -painike	Kopiointityön käynnistäminen
13	ePrint-painike	Avaa Verkkopalvelut -valikon.

M127fn, M128fn, M127fp, M128fp

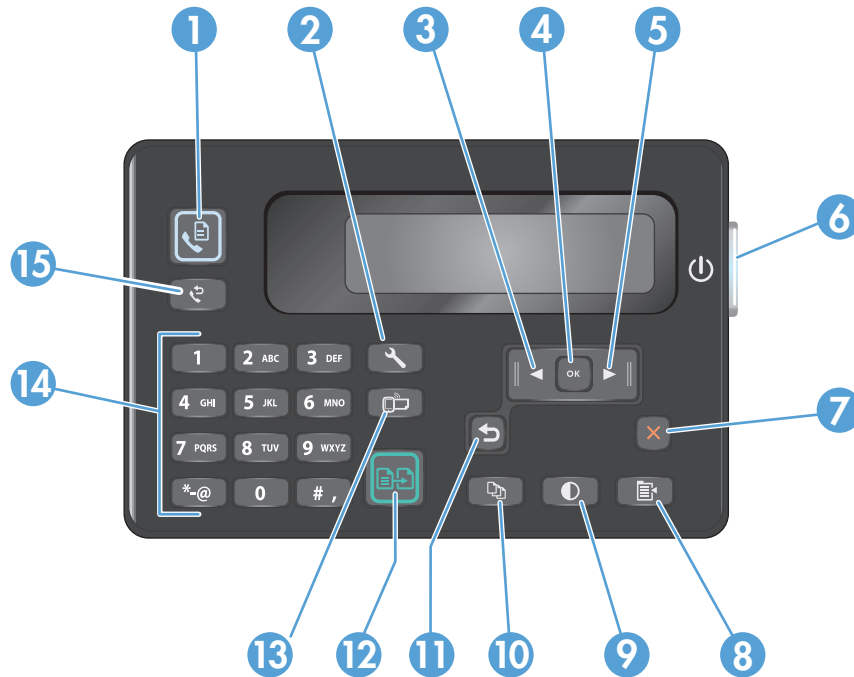

1	Lähetä faksi -painike	Faksityön käynnistäminen
2	Asetukset-painike	Avaa Asetukset -valikon.
3	Vasen nuolipainike	Siirtää kohdistinta vasemmalle tai selaa valikon vaihtoehtoja
4	OK-painike	Vahvistaa asetuksen tai toimenpiteen käytön jatkamista varten
5	Oikea nuolipainike	Siirtää kohdistinta oikealle tai selaa valikon vaihtoehtoja
6	Virtapainike	Käynnistää tai sammuttaa laitteen
7	Peruuta-painike	Tyhjentää asetuksia, peruuttaa nykyisen työn tai poistuu nykyisestä valikosta
8	Kopiointiasetukset-painike	Kopiointiasetukset -valikon avaaminen
9	Vaalea/tumma-painike	Nykyisen kopiointityön tummuusasetuksen säätäminen
10	Kopioiden määrä -painike	Kopiomäärän valitseminen
11	Takaisin-painike	Painikkeella palataan edelliseen näyttöön.
12	Aloita kopiointi -painike	Kopiointityön käynnistäminen
13	ePrint-painike	Avaa Verkkopalvelut -valikon.
14	Numeronäppäimistö	Kirjoita faksinumeroita tai valitse valikkokohtia näppäimistöllä
15	Faksin uudelleenvalintapainike	Valitsee uudelleen edellisessä faksityössä käytetyn numeron

M127fw ja M128fw



1	Kosketusnäyttö	Kosketusnäytöstä käytetään laitteen toimintoja, ja siinä näkyy laitteen nykyinen tila.
2	Ohjepainike ja valo	Ohjepainikkeella avataan ohjauspaneelin ohje.
3	Virtapainike	Käynnistää tai sammuttaa laitteen
4	Oikea nuolipainike	Siirtää kohdistinta oikealle tai näytön seuraavaan näyttöön HUOMAUTUS: Tämä painike syttyy vain, kun tätä ominaisuutta voi käyttää nykyisessä näytössä.
5	Peruuta-painike	Painike tyhjentää asetuksia, peruuttaa nykyisen työn tai poistuu nykyisestä näytöstä. HUOMAUTUS: Tämä painike syttyy vain, kun tätä ominaisuutta voi käyttää nykyisessä näytössä.
6	Paluupainike ja valo	Painikkeella palataan edelliseen näyttöön. HUOMAUTUS: Tämä painike syttyy vain, kun tätä ominaisuutta voi käyttää nykyisessä näytössä.
7	Vasen nuolipainike	Siirtää kohdistinta vasemmalle tai näytön seuraavaan näyttöön HUOMAUTUS: Tämä painike syttyy vain, kun tätä ominaisuutta voi käyttää nykyisessä näytössä.
8	Kotipainike ja valo	Painikkeella siirrytään aloitusnäyttöön.
9	Langattoman verkon merkkivalo	Merkkivalo osoittaa, että langaton verkko on käytössä. Valo vilkkuu, kun laite muodostaa langatonta verkkoyhteyttä.

Ohjauspaneelin aloitusnäyttö (vain kosketusnäyttö)

Aloitusnäytöstä voidaan käynnistää laitteen toimintoja, ja se ilmaisee laitteen tilan.

 **HUOMAUTUS:** Aloitusnäytön ominaisuudet voivat vaihdella laitteen määritysten mukaan. Myös asettelu saattaa olla käänteinen joidenkin kielten yhteydessä.

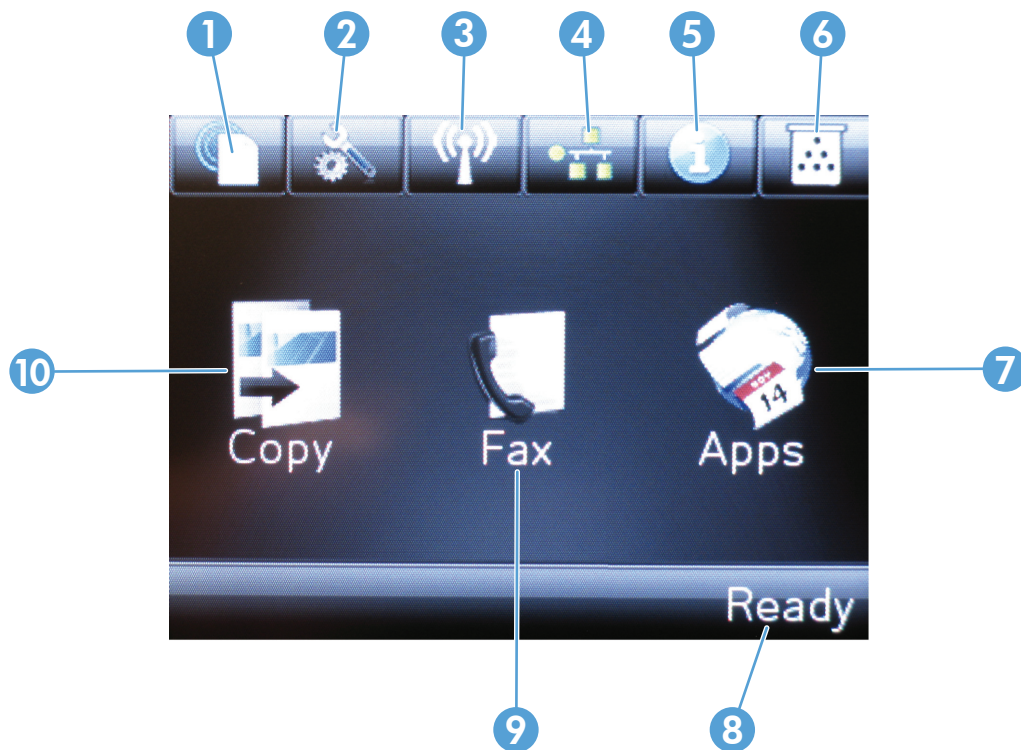

1	HP:n verkkopalvelut -painike	Voit käyttää nopeasti HP:n verkkopalveluja, kuten HP ePrint
2	Asetukset-painike	Avaa Asetukset -valikon.
3	Langattoman verkon painike	Avaa Langaton -valikon ja langattoman yhteyden tilatiedot HUOMAUTUS: Kun langaton verkkoyhteys on käytössä, tämä kuvake muuttuu signaalin voimakkuuspalkkeiksi.
4	Verkko-painike	Avaa verkkoasetukset ja -tiedot HUOMAUTUS: Painike on näkyvässä vain, kun tuote on liitetty verkkoon.
5	Tietopainike	Näyttää laitteen tilatiedot
6	Tarvikkeet-painike	Näyttää tarvikkeiden tilan
7	Sovellukset -painike	Avaa Sovellukset -valikon ja tulostaa suoraan tietyistä verkkosovelluksista
8	Laitteen tila	Näyttää tietoja laitteen yleisestä tilasta
9	Faksaa -painike	Avaa faksustoiminnon
10	Kopioi -painike	Painikkeella voit käyttää kopiointitoimintoa.

2 Paperilokerot

- [Tuetut paperikoot ja -tyypit](#)
- [Aseta tulostusmateriaali syöttölokeroon.](#)

Siirry osoitteeseen www.hp.com/support/ljMFPM125series, www.hp.com/support/ljMFPM126series, www.hp.com/support/ljMFPM127series tai www.hp.com/support/ljMFPM128series HP:n kaikenkattavaan ohjeeseen:

- Ongelmien ratkaiseminen
- Ohjelmistopäivitysten lataaminen
- Asiakastukifoorumit
- Tietoja takuusta ja säännöksistä

Maailmanlaajuisia tukea ja muita HP:n tuotteita on osoitteessa www.hp.com/support.

Tuetut paperikoot ja -tyypit

- [Tuetut paperikoot](#)
- [Tuetut paperityypit](#)

Tuetut paperikoot



HUOMAUTUS: Saat parhaat tulokset valitsemalla oikean paperikoon ja -tyypin tulostinohjaimessa ennen tulostusta.

Koko	Mitat
Letter	216 x 279 mm
Legal	216 x 356 mm
A4	210 x 297 mm
A5	148 x 210 mm
A6	105 x 148 mm
B5 (JIS)	182 x 257 mm
Executive	184 x 267 mm
Postikortti (JIS)	100 x 148 mm
Kaksiosainen postikortti (JIS)	200 x 148 mm
16 K	184 x 260 mm
16 K	195 x 270 mm
16 K	197 x 273 mm
8,5 x 13	216 x 330 mm
Kirjekuori 10	105 x 241 mm
Monarch-kirjekuori	98 x 191 mm
Kirjekuori B5	176 x 250 mm
Kirjekuori C5	162 x 229 mm
Kirjekuori DL	110 x 220 mm
Mukautettu	76 x 127 – 216 x 356 mm

Tuetut paperityypit



HUOMAUTUS: Saat parhaat tulokset valitsemalla oikean paperikoon ja -tyypin tulostinohjaimessa ennen tulostusta.

- Tavallinen
- Kevyt 60–74 g
- Keskiraskas 96–110 g

- Paksu 111–130 g
- Erittäin paksu 131–175 g
- Mustavalkolaserkalvo
- Tarrat
- Kirjelomakepaperi
- Esipainettu
- Rei'itetty paperi
- Värillinen
- Karkea
- Kovapaperi
- Uusiopaperi
- Kirjekuori
- Vellum

Aseta tulostusmateriaali syöttölokeroon.

 **HUOMAUTUS:** Kun lisäät uutta paperia, poista kaikki paperit syöttölokeroista ja suorista paperipino. Älä ilmasta paperinippua. Näin paperiarkit eivät syöty laitteeseen toisiinsa tarttuneina eikä tukoksia synny.

1. Lisää paperia syöttölokeroon tulostuspuoli ylöspäin, yläosa edellä.

Paperin suunta lokerossa vaihtelee tulostustyön tyyppin mukaan. [Taulukko 2-1 Syöttölokero paperin suunta sivulla 14](#) sisältää lisätietoja.



2. Säädä paperinohjaimet napakasti paperia vasten.



Taulukko 2-1 Syöttölokero paperin suunta

Paperityyppi	Kaksipuolinen tulostustila	Paperin lisääminen
Esipainettu tai kirjelomake	1-puolinen tulostus tai 2-puolinen tulostus	Tulostettava puoli ylöspäin Yläreuna edellä tuotteeseen



Taulukko 2-1 Syöttölokeron paperin suunta (jatkoa)

Paperityyppi	Kaksipuolinen tulostustila	Paperin lisääminen
Rei'itetty paperi	1-puolinen tulostus tai 2-puolinen tulostus	Tulostettava puoli ylöspäin Reiät tuotteen vasenta puolta kohti
Kirjekuoret	Yksipuolinen tulostaminen	Tulostettava puoli ylöspäin Yläreuna oikealle lokerossa ja postimerkin puoli viimeisenä



Lokeron säätäminen pieniä paperikokoja varten

Jos tulostat alle 185 mm (7,3 tuumaa) pitkälle materiaalille, säädä syöttölokeroa lyhyen materiaalijatkeen avulla.

1. Poista lyhyt materiaalijatkeyökalu syöttölokeron oikealla puolella olevasta säilytyslokerosta.



2. Kiinnitä työkalu syöttölokeroon paperin pituusohjaimen.

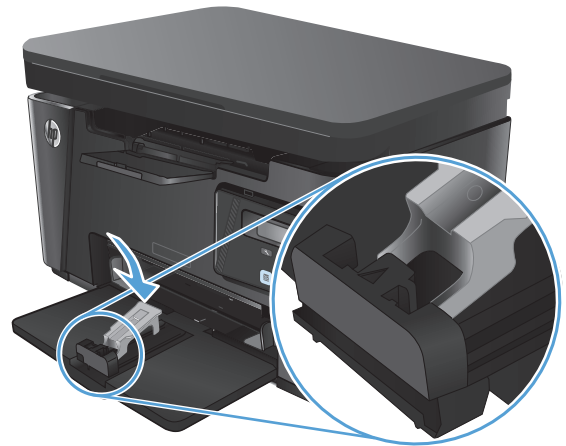

3. Aseta paperia lokeroon ja säädä paperinohjaimet napakasti paperia vasten.



4. Työnnä paperi laitteeseen, kunnes se ei mene syvemmälle, ja liu'uta paperin pituusohjainta siten, että jatke tukee paperia.



5. Kun lyhyen paperin tulostus on valmis, poista lyhyt materiaalijatke paperin syöttölokeroista ja aseta se säilytyslokeroon.



3 Tulostus

- [Tulostustehtävät \(Windows\)](#)
- [Tulostustehtävät \(Mac OS X\)](#)
- [Verkkopohjainen tulostus](#)
- [HP Wireless Direct Printing -toiminnon käyttöönotto](#)

Siirry osoitteeseen www.hp.com/support/ljMFPM125series, www.hp.com/support/ljMFPM126series, www.hp.com/support/ljMFPM127series tai www.hp.com/support/ljMFPM128series HP:n kaikenkattavaan ohjeeseen:

- Ongelmien ratkaiseminen
- Ohjelmistopäivitysten lataaminen
- Asiakastukifoorumit
- Tietoja takuusta ja säännöksistä

Maailmanlaajuisia tukea ja muita HP:n tuotteita on osoitteessa www.hp.com/support.

Tulostustehtävät (Windows)

- [Tulostaminen \(Windows\)](#)
- [Manuaalinen tulostaminen molemmille puolille \(Windows\)](#)
- [Useiden sivujen tulostaminen arkille \(Windows\)](#)
- [Paperityypin valitseminen \(Windows\)](#)
- [Lisätietoja tulostamisesta:](#)

Tulostaminen (Windows)

Seuraavassa osassa kuvataan perustulostuksen kulku Windowsissa.

1. Valitse ohjelmistossa **Tulosta**.
2. Valitse laite tulostinluettelosta, ja avaa tulostinohjain valitsemalla sitten **Ominaisuudet** tai **Määritykset**.



HUOMAUTUS: Painikkeen nimi vaihtelee ohjelmien mukaan.

3. Määritä käytettävissä olevat vaihtoehdot valitsemalla tulostinohjain välilehdistä.
4. Valitsemalla **OK**-painikkeen voit palata **Tulosta**-valintaikkunaan. Valitse näytössä tulosteiden määrä.
5. Tulosta työ valitsemalla **OK**-painike.

Manuaalinen tulostaminen molemmille puolille (Windows)

1. Valitse ohjelmistossa **Tulosta**.
2. Valitse laite tulostinluettelosta, ja avaa tulostinohjain valitsemalla sitten **Ominaisuudet** tai **Määritykset**.

HUOMAUTUS: Painikkeen nimi vaihtelee ohjelmien mukaan.

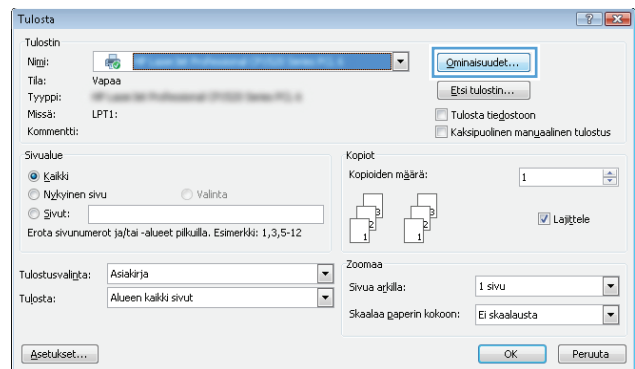

3. Valitse tai napauta **Asettelu**-välilehtä.

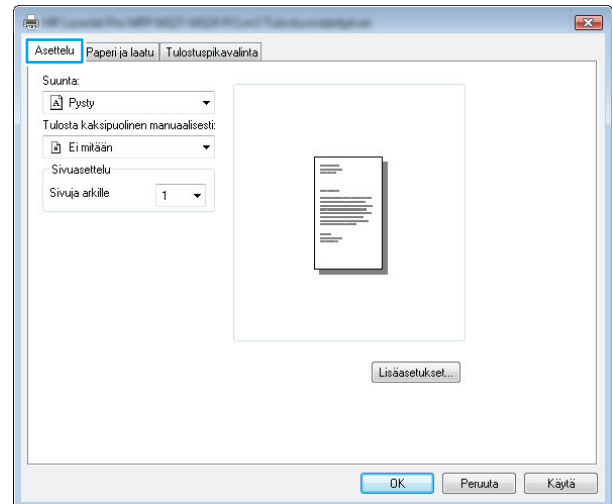

4. Valitse haluamasi kaksipuolisen tulostuksen vaihtoehto avattavasta **Tulosta molemmille puolille manuaalisesti** -luettelosta ja valitse tai napauta **OK**-painiketta.

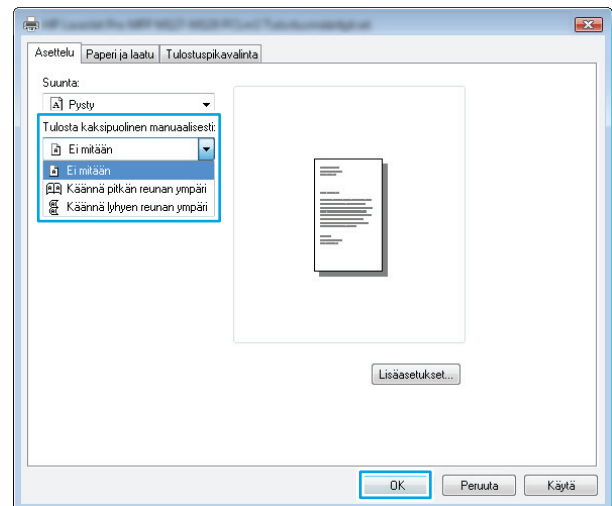

5. Tulosta työ valitsemalla tai napauttamalla **Tulosta**-valintaikkunan **OK**-painiketta. Laitte tulostaa asiakirjan kaikkien sivujen ensimmäisen puolen ensin.

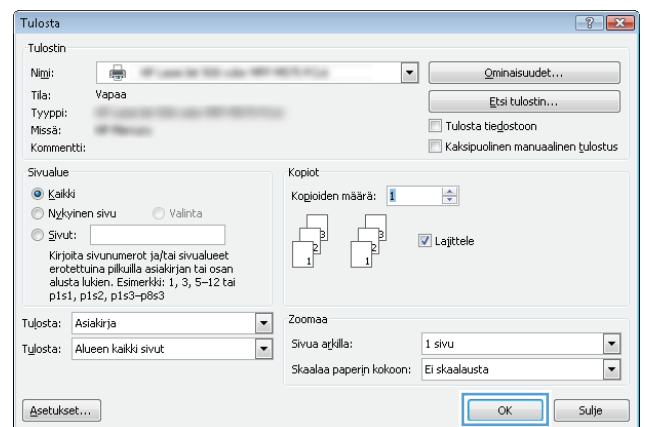

6. Hae tulostettu pino tulostelokerosta ja aseta se syöttölokeroon tulostettu puoli alaspäin, yläreuna edellä.



7. Aloita työn toisen puolen tulostaminen valitsemalla tai napauttamalla tietokoneessa **OK**-painiketta.
8. Jatka koskettamalla tai painamalla tarvittaessa asianmukaista ohjauspaneelin painiketta.

Useiden sivujen tulostaminen arkille (Windows)

1. Valitse ohjelmistossa **Tulosta**.
2. Valitse laite tulostinluettelosta, ja avaa tulostinohjain valitsemalla sitten **Ominaisuudet** tai **Määritykset**.

HUOMAUTUS: Painikkeen nimi vaihtelee ohjelmien mukaan.

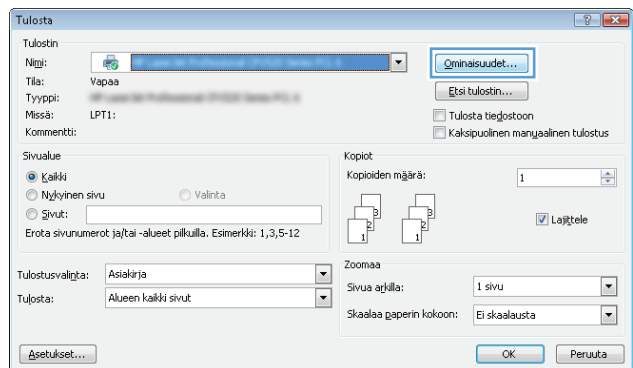

3. Valitse tai napauta **Asettelu**-välilehteä.

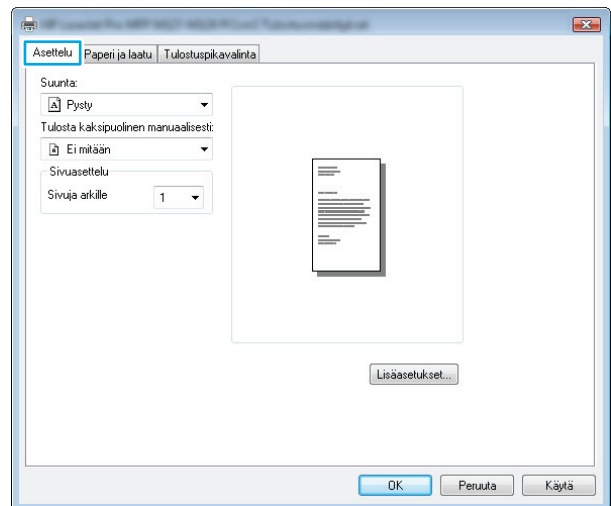

4. Valitse oikea **Suunta**-vaihtoehto avattavasta luettelosta.

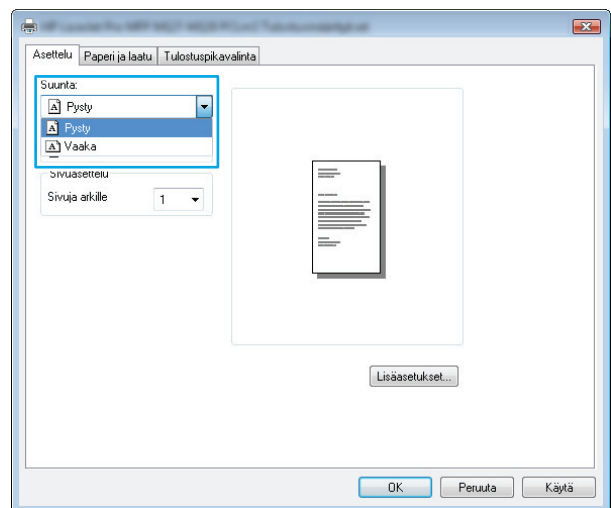

5. Valitse oikea arkille tulostettavien sivujen määrä avattavasta **Sivuja arkilla** -luettelosta ja valitse tai napauta **Lisäasetukset**-painiketta.

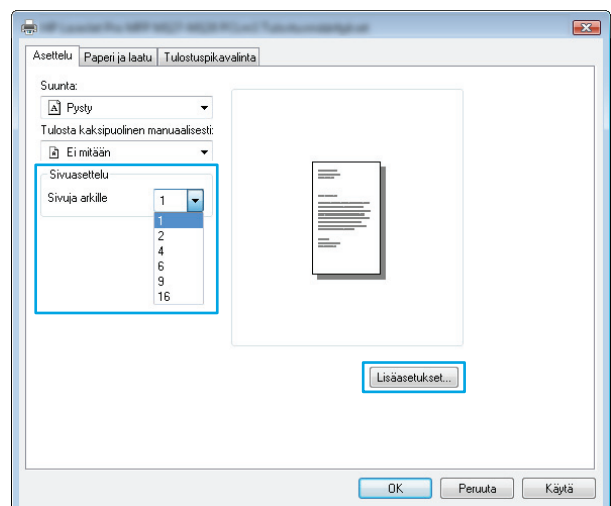

- Valitse oikea **Sivuja arkilla -asetteluvaihtoehto** avattavasta luettelosta.

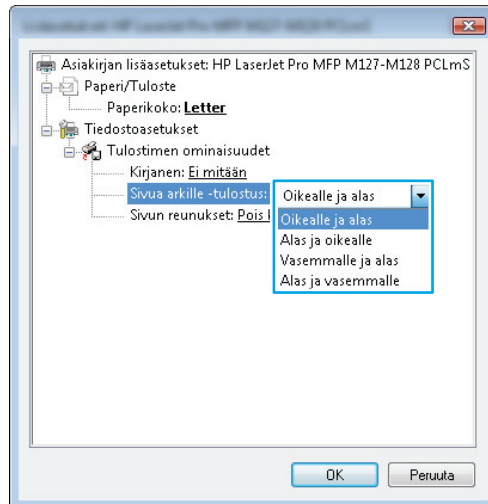

- Valitse oikea **Sivukehykset**-vaihtoehto avattavasta luettelosta, sulje **Lisäasetukset**-valintaikkuna valitsemalla tai napauttamalla **OK**-painiketta ja valitse tai napauta sitten **OK**-painiketta, jos haluat sulkea **Ominaisuudet**- tai **Asetukset**-valintaikkunan.

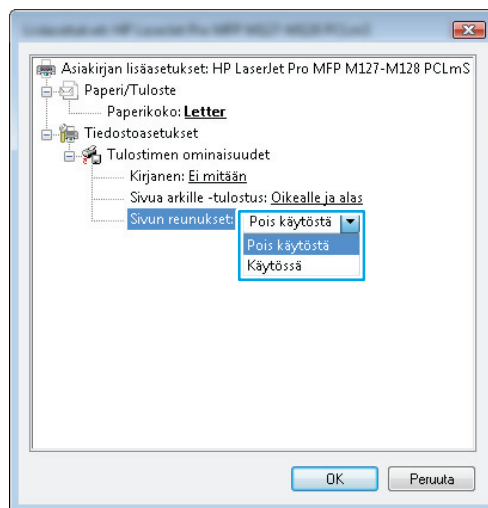

- Tulosta työ valitsemalla tai napauttamalla **Tulosta**-valintaikkunan **OK**-painiketta.

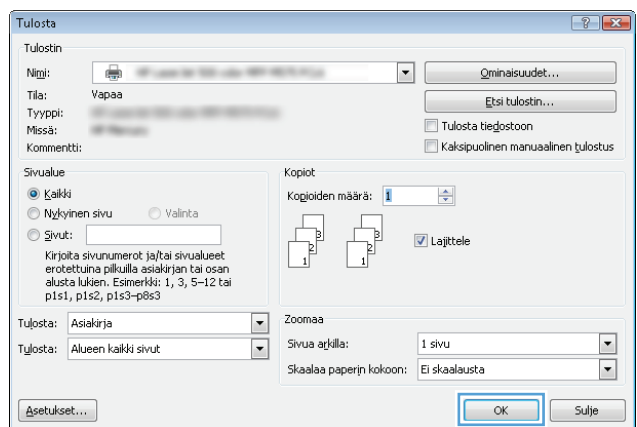

Paperityypin valitseminen (Windows)

- Valitse ohjelmistossa **Tulosta**.

2. Valitse laite tulostinluettelosta, ja avaa tulostinohjain valitsemalla sitten **Ominaisuudet** tai **Määrittäykset**.

HUOMAUTUS: Painikkeen nimi vaihtelee ohjelmien mukaan.

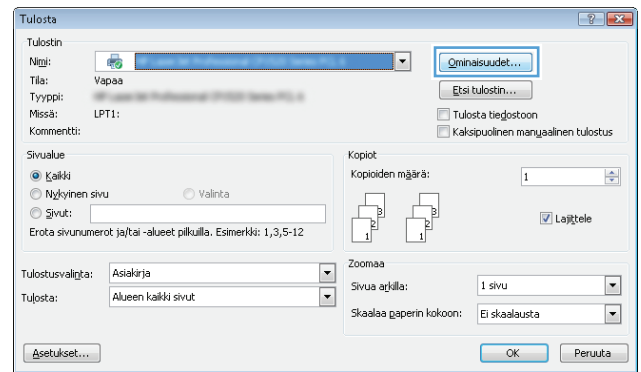

3. Valitse **Paperi/laatu**-välilehti.

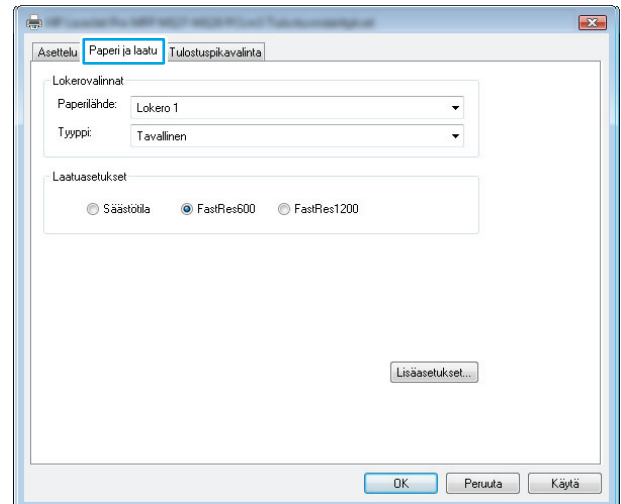

4. Valitse avattavasta **Materiaalit:** -luettelosta oikea paperityyppi ja valitse tai napauta sitten **OK**-painiketta, jos haluat sulkea **Ominaisuudet**-tai **Asetukset**-valintaikkunan.

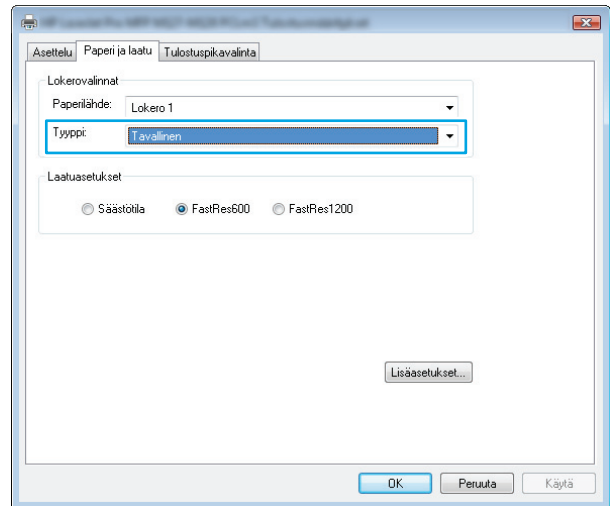

5. Tulosta työ valitsemalla **Tulosta**-valintaikkunasta **OK**.

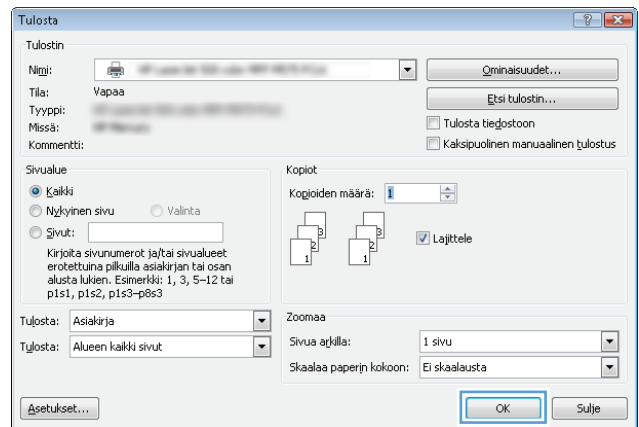

Lisätietoja tulostamisesta:

Siirry osoitteeseen www.hp.com/support laitteen tukisivuille, mistä löydät tarkkoja tietoja seuraavanlaisten tulostustehtävien suorittamisesta:

- Paperikoon valinta
- Sivun suunnan valitseminen
- Vihkon luominen
- Laatuasetusten valitseminen
- Sivukehysten valitseminen

Tulostustehtävät (Mac OS X)

- [Tulostaminen \(Mac OS X\)](#)
- [Manuaalinen tulostaminen molemmille puolille \(Mac OS X\)](#)
- [Useiden sivujen tulostaminen arkille \(Mac OS X\)](#)
- [Paperityypin valitseminen \(Mac OS X\)](#)
- [Lisätietoja tulostamisesta:](#)

Tulostaminen (Mac OS X)

Seuraavassa osassa kuvataan perustulostuksen kulku Mac OS X -käyttöjärjestelmässä.

1. Valitse **Arkisto**-valikko ja valitse sitten **Tulosta**.
2. Valitse laite **Tulostin**-valikosta.
3. Avaa valikon avattava luettelo tai valitse **Näytä tiedot** ja valitse sitten muita valikoita tulostusasetusten säätämiseksi.
4. Valitse **Tulosta**-painike.

Manuaalinen tulostaminen molemmille puolille (Mac OS X)



HUOMAUTUS: Tämä ominaisuus on saatavilla, jos asennat HP-tulostusohjaimen. Se ei välttämättä ole käytettävissä, jos käytät AirPrintiä.

1. Valitse **Tiedosto**-valikko ja valitse sitten **Tulosta**.
2. Valitse laite **Tulostin**-valikosta.
3. Avaa valikon avattava luettelo tai valitse **Näytä tiedot**, ja valitse sitten **Käsinkääntö**-valikko.
4. Valitse **Käsinkääntö** ja valitse sitten sidontavaihtoehto.
5. Valitse **Tulosta**-painike. Laite tulostaa asiakirjan kaikkien sivujen ensimmäisen puolen ensin.

6. Hae tulostettu pino tulostelokerosta ja aseta se syöttölokeroon tulostettu puoli alaspäin, yläreuna edellä.



7. Aloita työn toisen puolen tulostaminen valitsemalla tietokoneessa **Jatka**.
8. Jatka valitsemalla tarvittaessa asianmukainen ohjauspaneelin painike.

Useiden sivujen tulostaminen arkille (Mac OS X)

1. Valitse **Arkisto**-valikko ja valitse sitten **Tulosta**.
2. Valitse laite **Tulostin**-valikosta.
3. Avaa valikon avattava luettelo tai valitse **Näytä tiedot**, ja valitse sitten **Asettelu**-valikko.
4. Valitse avattavasta **Sivuja arkilla** -luettelosta kullekin arkille tulostettava sivujen määrä.
5. **Asemointisuunta**-kentässä voit valita sivujen järjestyksen ja sijoittelun arkilla.
6. Valitse **Reunukset**-kohdasta, millainen reunus sivujen ympärille tulostetaan.
7. Valitse **Tulosta**-painike.

Paperityypin valitseminen (Mac OS X)

1. Valitse **Arkisto**-valikko ja valitse sitten **Tulosta**.
2. Valitse laite **Tulostin**-valikosta.
3. Avaa valikon avattava luettelo tai valitse **Näytä tiedot**, ja valitse sitten **Viimeistely**-valikko.
4. Valitse tyyppi avattavasta **Materiaalityyppi**-luettelosta.
5. Valitse **Tulosta**-painike.

Lisätietoja tulostamisesta:

Siirry osoitteeseen www.hp.com/support laitteen tukisivuille, mistä löydät tarkkoja tietoja seuraavanlaisten tulostustehtävien suorittamisesta:

- Tulostuksen pikavalintojen ja esiasetusten luominen ja käyttäminen
- Paperikoon valitseminen tai mukautetun paperikoon käyttäminen
- Sivun suunnan valitseminen
- Vihkon luominen
- Asiakirjan sovittaminen valitulle paperikoolle
- Asiakirjan ensimmäisen tai viimeisen sivun tulostaminen eri paperille
- Vesileimojen tulostaminen asiakirjaan

Verkkopohjainen tulostus

Useita eri vaihtoehtoja on käytettävissä etätulostukseen Internetin kautta.

HP ePrint

HP ePrint -apuohjelmalla voit tulostaa asiakirjoja lähettämällä ne sähköpostiliitteinä laitteen sähköpostiosoitteeseen mistä tahansa laitteesta, jolla voi lähettää sähköpostia.

HP ePrint -palvelun käyttäminen vaatii laitteelta seuraavia ominaisuuksia:

- Laite on yhdistetty kiinteään tai langattomaan verkkoon ja sillä on Internet-yhteys.
- HP:n verkkopalvelut on otettu käyttöön laitteessa ja laite on rekisteröity HP Connected -palveluun.

LCD-ohjauspaneeli

1. Etsi tuotteen IP-osoite.
 - a. Paina laitteen ohjauspaneelissa Asetukset  -painiketta.
 - b. Avaa seuraavat valikot:
 - **Verkkoasetukset**
 - **Näytä IP-osoite**
2. Avaa HP:n sulautettu Web-palvelin kirjoittamalla laitteen IP-osoite selaimen osoiteriville.
3. Napsauta **HP:n verkkopalvelut** -välilehteä HP:n sulautetulla Web-palvelimella ja napsauta sitten **Ota käyttöön**. Laite ottaa verkkopalvelut käyttöön ja tulostaa tietosivun.

Tietosivulla on tulostimen koodi, jota käytetään HP-laitteen rekisteröimiseen HP Connected -palvelussa.
4. Luo HP ePrint -tili osoitteessa www.hpconnected.com ja viimeistele asetukset.

Kosketusnäytön ohjauspaneeli

1. Valitse laitteen ohjauspaneelin aloitusnäytössä Verkkopalvelut  -painike.
2. Valitse **Ota verkkopalvelut käyttöön** -painike. Laite ottaa verkkopalvelut käyttöön ja tulostaa tietosivun.

Tietosivulla on tulostimen koodi, jota käytetään HP-laitteen rekisteröimiseen HP Connected -palvelussa.
3. Luo HP ePrint -tili osoitteessa www.hpconnected.com ja viimeistele asetukset.

Lisätietoja on osoitteessa www.hp.com/support, jossa voit lukea laitteen lisätietoja.

HP ePrint -ohjelmisto

HP ePrint -ohjelmisto helpottaa tulostamista pöytäkoneista ja kannettavista tietokoneista kaikkiin HP ePrint -yhteensopiviin laitteisiin. Kun ohjelmisto on asennettu, avaa sovelluksessa **Tulosta**-valinta ja valitse sitten **HP ePrint** asennettujen tulostinten luettelosta. Tämän ohjelmiston avulla on helppo löytää HP Connected -tilillesi rekisteröityjä HP ePrint -yhteensopivia tuotteita. Kohteena oleva HP-tuote voi sijaita omalla pöydälläsi tai etäkohteessa, kuten sivukonttorissa tai toisessa maassa.

Windows-käyttöjärjestelmissä HP ePrint -ohjelmisto tukee myös perinteistä suoraa IP-tulostusta (LAN- tai WAN-) verkon paikallisiin verkkotulostimiin tuettuihin PostScript®-tuotteisiin.

Ohjaimia ja lisätietoja on osoitteessa www.hp.com/go/eprintsoftware.



HUOMAUTUS: HP ePrint -ohjelmisto on PDF-tiedostojen työnkulun apuohjelma Mac-tietokoneille, eikä se ole varsinainen tulostinohjain. HP ePrint -ohjelmisto Mac-tietokoneille tukee tiedostopolkua ainoastaan HP Connected -palvelun kautta, eikä se tue suoraa IP-tulostusta paikallisiin verkkotulostimiin.

AirPrint

Tulostusta suoraan Applen AirPrint-toiminnolla tuetaan iOS-versiossa 4.2 ja uudemmissa versioissa. AirPrintin avulla voit tulostaa suoraan laitteeseen iPadista, iPhoneista (3GS ja uudemmat) tai iPod touchista (kolmas sukupolvi ja uudemmat) seuraavista sovelluksista:

- Mail
- Valokuvat
- Safari
- iBooks
- tietyt kolmansien osapuolten sovellukset.

AirPrintin käyttö edellyttää, että laite on liitetty Apple-laitteen kanssa samaan langattomaan verkkoon. Lisätietoja AirPrintin käyttämisestä ja AirPrint-yhteensopivista HP-tuotteista on osoitteessa www.hp.com/go/airprint.



HUOMAUTUS: AirPrint ei tue USB-liitäntöjä. AirPrint tarjoaa mobiililaitteille vain tulostustoimintoa. AirPrint ei tue skannausta.

HP Wireless Direct Printing -toiminnon käyttöönotto



HUOMAUTUS: Tämä toiminto on käytettävissä vain langattomissa malleissa, ja laite saattaa vaatia laiteohjelmiston päivityksen tämän toiminnon käyttämiseen.

HP Wireless Direct Printing -toiminnon avulla voit tulostaa langattomasta mobiililaitteesta suoraan HP Wireless Direct -yhteensopivaan laitteeseen verkko- tai Internet-yhteyttä muodostamatta. HP Wireless Direct -toiminnolla voit tulostaa langattomasti

- iPhoneista, iPadista tai iTouchista Apple AirPrint- tai HP ePrint -mobiilisovelluksen avulla
- Android- tai Symbian-pohjaisista mobiililaitteista HP ePrint Home & Biz -sovelluksen avulla.
- Mikä tahansa Wi-Fi-yhteydellä varustettu tietokone ja mikä tahansa käyttöjärjestelmä.

Lisätietoja HP Wireless Direct -toiminnosta on osoitteessa www.hp.com/go/wirelessprinting. Valitse sivulla kohta **HP Wireless Direct**.

Voit ottaa HP Wireless Direct -toiminnon ohjauspaneelista seuraavasti käyttöön:

LCD-ohjauspaneeli

1. Avaa valikot painamalla laitteen ohjauspaneelin **OK**-painiketta.
2. Avaa seuraavat valikot:
 - **Verkkoasetukset**
 - **Langaton-valikko**
 - **Suora langaton**
3. Valitse **Käytössä**-asetus ja paina sitten **OK**-painiketta. Laite tallentaa asetuksen ja palauttaa ohjauspaneelin **Suora langaton -asetukset** -valikkoon.

Kosketusnäytön ohjauspaneeli

1. Valitse laitteen ohjauspaneelin aloitusnäytössä Langaton  -painike.
2. Avaa seuraavat valikot:
 - **Langaton-valikko**
 - **Suora langaton -asetukset**
 - **Päällä / pois päältä**
3. Valitse **Käytössä**-valikkokohta. Laite tallentaa asetuksen ja palauttaa ohjauspaneelin **Suora langaton -asetukset** -valikkoon.

4 Kopioi

- [Tee kopio](#)
- [Kopioiminen molemmille puolille \(kaksipuolisesti\)](#)
- [Kopiolaadun optimointi](#)



Siirry osoitteeseen www.hp.com/support/ljMFPM125series, www.hp.com/support/ljMFPM126series, www.hp.com/support/ljMFPM127series tai www.hp.com/support/ljMFPM128series HP:n kaikenkattavaan ohjeeseen:

- Ongelmien ratkaiseminen
- Ohjelmistopäivitysten lataaminen
- Asiakastukifoorumit
- Tietoja takuusta ja säännöksistä

Maailmanlaajuista tukea ja muita HP:n tuotteita on osoitteessa www.hp.com/support.

Tee kopio



LCD-ohjauspaneeli

1. Aseta asiakirja skannerin lasille laitteen osoittimien mukaisesti.
2. Sulje skanneri.
3. Paina laitteen ohjauspaneelin Kopioiden määrä  -painiketta.
4. Valitse kopioiden määrä.
5. Aloita kopiointi painamalla Aloita kopiointi  -painiketta.

Kosketusnäytön ohjauspaneeli

1. Aseta asiakirja skannerin lasille laitteen osoittimien mukaisesti.
2. Sulje skanneri.
3. Valitse laitteen ohjauspaneelin aloitusnäytössä **Kopioi**-painike.
4. Voit muuttaa kopiomäärää nuolilla tai koskettamalla nykyistä määrää ja kirjoittamalla kopiomäärän.
5. Aloita kopiointi valitsemalla **Aloita kopiointi** -painike.

Kopioiminen molemmille puolille (kaksipuolisesti)



1. Aseta asiakirja skannerin lasille laitteen osoittimien mukaisesti.
2. Sulje skanneri.
3. Käynnistä kopiointityö.
 - **LCD-ohjauspaneeli:** Paina laitteen ohjauspaneelin Aloita kopiointi  -painiketta.
 - **Kosketusnäytön ohjauspaneeli:** Valitse laitteen ohjauspaneelin aloitusnäytössä **Kopioi**-painike.
4. Hae tulostettu sivu tulostelokerosta ja aseta se syöttölokeroon tulostettu puoli alaspäin, yläreuna edellä.
5. Käännä alkuperäinen asiakirja skannerin lasilla, kun haluat kopioida toisen puolen.
6. Käynnistä kopiointityö.
 - **LCD-ohjauspaneeli:** Paina laitteen ohjauspaneelin Aloita kopiointi  -painiketta.
 - **Kosketusnäytön ohjauspaneeli:** Valitse laitteen ohjauspaneelin aloitusnäytössä **Kopioi**-painike.
7. Toista tätä prosessia, kunnes olet kopioinut kaikki sivut.

Kopiolaadun optimointi

Valittavissa olevat kopiointilaatuasetukset

- **Autom. valinta:** Valitse tämä asetus, jos kopiointilaadulla ei ole suurta merkitystä. Tämä on oletusasetus.
- **Yhdistelmä:** Valitse tämä asetus, jos asiakirjassa on sekä tekstiä että kuvia.
- **Teksti:** Valitse tämä asetus, jos asiakirjassa on pääasiassa tekstiä.
- **Kuva:** Valitse tämä asetus, jos asiakirjassa on pääasiassa kuvia.

LCD-ohjauspaneeli

1. Aseta asiakirja skannerin lasille laitteen osoittimien mukaisesti.
2. Sulje skanneri.
3. Paina laitteen ohjauspaneelin Kopiointivalikko  -painiketta.
4. Avaa **Optimoi**-valikko.
5. Selaa vaihtoehtoja nuolipainikkeilla ja valitse vaihtoehto painamalla **OK**-painiketta.
6. Aloita kopiointi painamalla Aloita kopiointi  -painiketta.

Kosketusnäytön ohjauspaneeli

1. Aseta asiakirja skannerin lasille laitteen osoittimien mukaisesti.
2. Sulje skanneri.
3. Valitse laitteen ohjauspaneelin aloitusnäytössä **Kopioi**-painike.
4. Valitse **Asetukset**-painike ja selaa sitten **Optimoi**-painikkeen kohdalle ja valitse se.
5. Selaa vaihtoehtoja nuolipainikkeilla ja valitse vaihtoehto koskettamalla sitä.
6. Aloita kopiointi valitsemalla **Aloita kopiointi** -painike.

5 Skannaus

- [Skannaaminen HP Scan -ohjelmalla \(Windows\)](#)
- [Skannaaminen HP Scan -ohjelmalla \(Mac OS X\)](#)

Siirry osoitteeseen www.hp.com/support/ljMFPM125series, www.hp.com/support/ljMFPM126series, www.hp.com/support/ljMFPM127series tai www.hp.com/support/ljMFPM128series HP:n kaikenkattavaan ohjeeseen:

- Ongelmien ratkaiseminen
- Ohjelmistopäivitysten lataaminen
- Asiakastukifoorumit
- Tietoja takuusta ja säännöksistä

Maailmanlaajuisia tukea ja muita HP:n tuotteita on osoitteessa www.hp.com/support.

Skannaaminen HP Scan -ohjelmalla (Windows)

Voit aloittaa skannaamisen tietokoneen ohjelmistosta HP:n skannausohjelmiston avulla. Voit tallentaa skannatun kuvan tiedostona tai lähettää sen toiseen sovellukseen.

1. Aseta asiakirja skannerin lasille laitteen osoittimien mukaisesti.



HUOMAUTUS: Saat parhaat tulokset asettamalla pienikokoisen paperin (Letter- tai A4-kokoista paperia tai tätä pienempää) pitkä reuna skannerin lasin vasemman puolen myötäisesti.

2. Valitse **Käynnistä** ja **Ohjelmat** (tai **Kaikki ohjelmat** Windows XP:ssä).
3. Valitse **HP** ja sitten laitteesi.
4. Valitse **HP Scan**, valitse skannauspikavalinta ja muuta asetuksia tarvittaessa.
5. Napsauta **Skannaa**-painiketta.



HUOMAUTUS: Voit avata lisää asetuksia valitsemalla **Lisäasetukset**.

Valitsemalla **Luo uusi pikavalinta** voit luoda mukautetun asetusten sarjan ja tallentaa sen pikavalintaluetteloon.

Skannaaminen HP Scan -ohjelmalla (Mac OS X)

Voit aloittaa skannaamisen tietokoneen ohjelmistosta HP:n skannausohjelmiston avulla.

1. Aseta asiakirja skannerin lasille laitteen osoittimien mukaisesti.



HUOMAUTUS: Saat parhaat tulokset asettamalla pienikokoisen paperin (Letter- tai A4-kokoista paperia tai tätä pienempää) pitkä reuna skannerin lasin vasemman puolen myötäisesti.

2. Avaa **HP Scan**-ohjelmisto, joka sijaitsee **Hewlett-Packard**-kansiossa **Sovellukset**-kansiossa.
3. Skannaa asiakirja noudattamalla näytössä näkyviä ohjeita.
4. Kun olet skannannut kaikki sivut, tallenna ne tiedostoon valitsemalla **Valmis**-painike.

6 Faksi

- [Laitteen liittäminen ja määrittäminen faksia varten](#)
- [Faksin lähettäminen](#)
- [Luo, muokkaa ja poista pikavalintanumeroita](#)

Siirry osoitteeseen www.hp.com/support/ljMFPM125series, www.hp.com/support/ljMFPM126series, www.hp.com/support/ljMFPM127series tai www.hp.com/support/ljMFPM128series HP:n kaikenkattavaan ohjeeseen:

- Ongelmien ratkaiseminen
- Ohjelmistopäivitysten lataaminen
- Asiakastukifoorumit
- Tietoja takuusta ja säännöksistä

Maailmanlaajuista tukea ja muita HP:n tuotteita on osoitteessa www.hp.com/support.

Laitteen liittäminen ja määrittäminen faksia varten

- [Laitteen liittäminen](#)
- [Laitteen määrittäminen](#)
- [HP Fax -ohjelmiston asentaminen \(Windows, valinnainen\)](#)

Laitteen liittäminen

Tämä laite on analoginen. HP suosittelee, että laitteelle varataan erillinen, analoginen puhelinlinja.

 **HUOMAUTUS:** Joissakin maissa / joillakin alueilla tarvitaan sovitin laitteen mukana toimitettavalle puhelinjohdolle.

1. Liitä puhelinjohto laitteen faksiliitäntään  ja puhelinpistorasiaan.

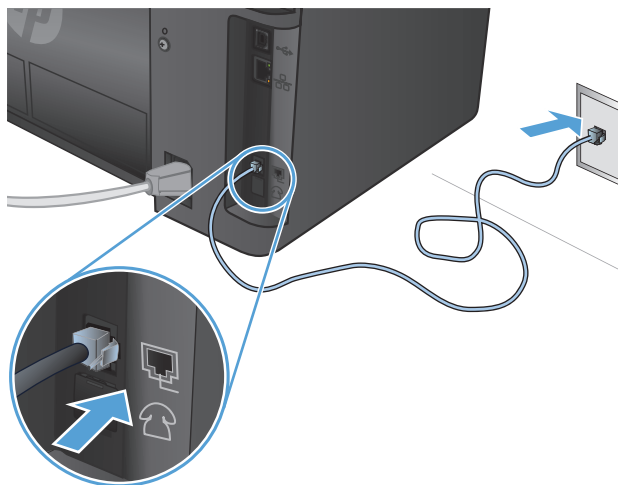

2. (Valinnainen) Kytke puhelinvastaaja tai sivupuhelin vetämällä kumitulppa alas laitteen puhelinliitännästä . Kytke toinen puhelinjohto laitteen puhelinliitäntään ja puhelinvastaajan tai sivupuhelimen linjaliitäntään.

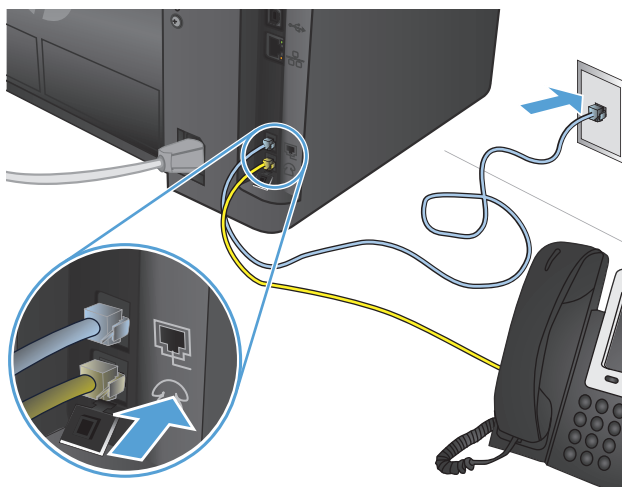

Laitteen määrittäminen

Laitteen määrittäminen riippuu siitä, käytetäänkö sitä faksamiseen yksin, puhelinvastaajan kanssa vai sivupuhelimen kanssa.

 **HUOMAUTUS:** Faksitoiminnon käyttö edellyttää faksin kellonajan, päivämäärän ja yltunnisteen määrittämistä.

- [Faksin kellonajan, päivämäärän ja ylätunnisteen määrittäminen](#)
- [Erillisenä käytettävän faksin määrittäminen](#)
- [Puhelinvastaajankäytön määrittäminen](#)
- [Sivupuhelinkäytön määrittäminen](#)

Faksin kellonajan, päivämäärän ja ylätunnisteen määrittäminen

Nämä asetukset on ehkä määritetty ohjelmiston asennuksen yhteydessä. Voit määrittää nämä asetukset milloin tahansa laitteen ohjauspaneelista tai HP:n ohjatun faksiasennustoiminnon avulla.

- [Ohjauspaneeli](#)
- [HP:n ohjattu faksiasennustoiminto \(Windows\)](#)

Ohjauspaneeli

LCD-ohjauspaneeli

1. Paina laitteen ohjauspaneelissa Asetukset  -painiketta.
2. Valitse **Järjestelmän asetukset** ja valitse sitten **Aika/pvm**.
3. Valitse 12 tai 24 tunnin kello.
4. Kirjoita aika näppäimistöllä ja paina sitten **OK**-painiketta.
5. Valitse päivämäärämuoto.
6. Kirjoita päivämäärä näppäimistöllä ja paina sitten **OK**-painiketta.
7. Valitse **Faksin asetukset** ja sitten **Faksin ylätunniste**.
8. Kirjoita faksinumerosi näppäimistöllä ja paina sitten **OK**-painiketta.



HUOMAUTUS: Faksinumeron enimmäismerkkimäärä on 20.

9. Kirjoita yrityksen nimi tai ylätunniste näppäimistöllä ja paina sitten **OK**-painiketta.



HUOMAUTUS: Faksin ylätunnisteen enimmäismerkkimäärä on 40.

Kosketusnäytön ohjauspaneeli

1. Valitse laitteen ohjauspaneelin aloitusnäytössä Asetukset  -painike.
2. Valitse **Faksin asetukset** ja sitten **Perusasetukset**.
3. Valitse **Aika/pvm**.
4. Valitse 12 tai 24 tunnin kello.
5. Kirjoita aika näppäimistöllä ja kosketa sitten **OK**-painiketta.
6. Valitse päivämäärämuoto.
7. Kirjoita päivämäärä näppäimistöllä ja kosketa sitten **OK**-painiketta.

8. Valitse **Faksin ylätunniste**.
9. Kirjoita faksinumerosi näppäimistöllä ja kosketa sitten **OK**-painiketta.



HUOMAUTUS: Faksinumeron enimmäismerkkimäärä on 20.

10. Kirjoita yrityksen nimi tai ylätunniste näppäimistöllä ja kosketa sitten **OK**-painiketta.

Kirjoita vakionäppäimistön ulkopuolisia erikoismerkkejä koskettamalla **@#**-painiketta, joka avaa erikoismerkkejä sisältävän näppäimistön.



HUOMAUTUS: Faksin ylätunnisteen enimmäismerkkimäärä on 40.

HP:n ohjattu faksiasennustoiminto (Windows)

1. Valitse **Käynnistä** ja valitse sitten **Ohjelmat**.
2. Valitse **HP**, laitteen nimi ja sitten **Ohjattu faksiasennus**.
3. Määritä faksiasetukset noudattamalla näytössä näkyviä ohjeita.

Erillisenä käytettävän faksin määrittäminen

Laitetta voidaan käyttää erillisenä faksilaitteena liittämättä sitä tietokoneeseen tai verkkoon.

LCD-ohjauspaneeli

1. Paina laitteen ohjauspaneelissa **Asetukset** -painiketta.
2. Valitse **Järjestelmän asetukset** ja valitse sitten **Aika/pvm**.
3. Valitse 12 tai 24 tunnin kello.
4. Kirjoita aika näppäimistöllä ja paina sitten **OK**-painiketta.
5. Valitse päivämäärämuoto.
6. Kirjoita päivämäärä näppäimistöllä ja paina sitten **OK**-painiketta.
7. Valitse **Faksin asetukset** ja sitten **Faksin ylätunniste**.
8. Kirjoita faksinumerosi näppäimistöllä ja paina sitten **OK**-painiketta.



HUOMAUTUS: Faksinumeron enimmäismerkkimäärä on 20.

9. Kirjoita yrityksen nimi tai ylätunniste näppäimistöllä ja paina sitten **OK**-painiketta.



HUOMAUTUS: Faksin ylätunnisteen enimmäismerkkimäärä on 40.

Kosketusnäytön ohjauspaneeli



1. Valitse laitteen ohjauspaneelin aloitusnäytössä **Asennus** .
2. Valitse **Faksin asetukset** ja sitten **Faksin asetuspuohjelma**.
3. Noudata näyttöön tulevia ohjeita ja valitse sopiva vastaus kuhunkin kysymykseen.

 **HUOMAUTUS:** Faksinumeron enimmäismerkkimäärä on 20. Faksin ylätunnisteen enimmäismerkkimäärä on 40.

Puhelinvastaajankäytön määrittäminen



Jos laitteeseen liitetään puhelinvastaaja, määritä asetukset **Soitot ennen vastaamista** ja **Vastaustila**. Määritä laite seuraamalla näitä vaiheita:

LCD-ohjauspaneeli

1. Paina laitteen ohjauspaneelissa **Asetukset**  -painiketta.
2. Valitse **Faksin asetukset** ja sitten **Faksin vast. asetukset**.
3. Valitse **Soitot ennen vastaamista**.
4. Määritä tuotteen vastausviiveasetukseen vähintään yksi soitto enemmän kuin puhelinvastaajaan. Kirjoita soittojen määrä näppäimistöllä ja paina sitten **OK**-painiketta.
5. Paina **Takaisin**  -painiketta, kun haluat palata kohtaan **Faksin vast. asetukset** -valikkoon.
6. Valitse **Vastaustila**.
7. Valitse **Puhelinvastaaja** ja paina sitten **OK**-painiketta.

Tätä asetusta käytettäessä laite kuuntelee mahdollisia faksipuheluääniä, kun puhelinvastaaja on vastannut puheluun. Laite poimii puhelun, jos faksiääniä havaitaan.

Kosketusnäytön ohjauspaneeli

1. Valitse laitteen ohjauspaneelin aloitusnäytössä **Asennus** .
2. Valitse **Faksin asetukset** ja sitten **Perusasetukset**.
3. Valitse **Soitot ennen vastaamista**.
4. Määritä tuotteen vastausviiveasetukseen vähintään yksi soitto enemmän kuin puhelinvastaajaan. Kirjoita soittojen määrä näppäimistöllä ja kosketa sitten **OK**-painiketta.
5. Palaa **Perusasetukset**-valikkoon valitsemalla **Takaisin** .
6. Valitse **Vastaustila**.
7. Valitse **Puhelinvastaaja** ja kosketa sitten **OK**-painiketta.

Tätä asetusta käytettäessä laite kuuntelee mahdollisia faksipuheluääniä, kun puhelinvastaaja on vastannut puheluun. Laite poimii puhelun, jos faksiääniä havaitaan.

Sivupuhelinkäytön määrittäminen

Jos laitteeseen liitetään sivupuhelin, joitakin laitteen faksiasetuksia on muutettava, jotta laite toimii oikein tällä kokoonpanolla. Määritä laite seuraamalla näitä vaiheita:

LCD-ohjauspaneeli

1. Paina laitteen ohjauspaneelissa Asetukset  -painiketta.
2. Valitse **Faksin asetukset** ja sitten **Faksin vast. asetukset**.
3. Valitse **Sivupuhelin**.
4. Varmista, että **Käytössä**-valinta on valittuna.

Kun tämä asetus on käytössä, laitetta voi kehottaa ottamaan vastaan saapuva faksipuhelu painamalla 1-2-3 peräkkäin puhelimen näppäimistöä. Ota tämä asetus pois käytöstä vain, jos käytät pulssivalintaa tai puhelinyhtiösi tarjoama palvelu käyttää myös 1-2-3-toimintoa. Puhelinyhtiön palvelu ei toimi, jos se on ristiriidassa laitteen kanssa.

5. Paina Takaisin  -painiketta, kun haluat palata kohtaan **Faksin vast. asetukset** -valikkoon.
6. Valitse **Vastaustila**.
7. Valitse **Faksi/puh.** ja paina sitten **OK**-painiketta.

Tätä asetusta käytettäessä laite vastaa kaikkiin saapuviin puheluihin ja määrittää, onko puhelu ääni- vai faksipuhelu. Jos puhelu on faksipuhelu, laite vastaanottaa sen saapuvana faksina. Jos saapuva puhelu havaitaan äänipuheluksi, laite hälyttää saapuvasta äänipuhelusta soittoäänellä.

8. Paina Takaisin  -painiketta, kun haluat palata kohtaan **Faksin vast. asetukset** -valikkoon.
9. Valitse **Faksin/puhelimen soittoaika**.
10. Valitse tulevasta puhelusta ilmoittavan Faksi/puh.-soittoäänen soimisaika sekunteina ja paina sitten **OK**-painiketta.

Kosketusnäytön ohjauspaneeli

1. Valitse laitteen ohjauspaneelin aloitusnäytössä Asetukset .
2. Valitse **Faksin asetukset** ja sitten **Lisäasetukset**.
3. Valitse **Sivupuhelin**.
4. Varmista, että **Käytössä**-valinta on valittuna.

Kun tämä asetus on käytössä, laitetta voi kehottaa ottamaan vastaan saapuva faksipuhelu painamalla 1-2-3 peräkkäin puhelimen näppäimistöä. Ota tämä asetus pois käytöstä vain, jos käytät pulssivalintaa tai puhelinyhtiösi tarjoama palvelu käyttää myös 1-2-3-toimintoa. Puhelinyhtiön palvelu ei toimi, jos se on ristiriidassa laitteen kanssa.

5. Palaa **Faksin asetukset** -valikkoon valitsemalla Takaisin  kahdesti.
6. Valitse **Perusasetukset** ja valitse sitten **Vastaustila**.

7. Valitse **Faksi/puh..**

Tätä asetusta käytettäessä laite vastaa kaikkiin saapuviin puheluihin ja määrittää, onko puhelu ääni- vai faksipuhelu. Jos puhelu on faksipuhelu, laite vastaanottaa sen saapuvana faksina. Jos saapuva puhelu havaitaan äänipuheluksi, laite hälyttää saapuvasta äänipuhelusta soittoaänellä.

8. Palaa **Faksin asetukset** -valikkoon valitsemalla Takaisin ↩ kahdesti.

9. Valitse **Lisäasetukset** ja sitten **Faksin/puhelimen soittoaika**.

10. Valitse tulevasta puhelusta ilmoittavan **Faksi/puh.-**soittoaänen soimisaika sekunteina.

HP Fax -ohjelmiston asentaminen (Windows, valinnainen)

HP Fax -ohjelmiston avulla voidaan faksata elektronisia asiakirjoja tietokoneesta, jos seuraavat vaatimukset täyttyvät:

- Laite on liitetty suoraan tietokoneeseen tai verkkoon, johon tietokone on liitetty.
- Laitteen ohjelmisto on asennettu tietokoneeseen.
- Laite tukee tietokoneen käyttöjärjestelmää.



HUOMAUTUS: Laitteen mukana toimitettu HP Fax -ohjelma on ainoa tietokonefaksiohjelma, joka toimii laitteen kanssa. Laite ei ole yhteensopiva muiden valmistajien faksiohjelmistojen kanssa.

Jos HP Fax -ohjelmaa ei ole asennettu tietokoneeseen, asenna ohjelmisto jollakin seuraavista menetelmistä.

- **Ohjelmisto-CD-levy:** Aseta HP-tuotteesi mukana toimitettu ohjelmisto-CD-levy tietokoneeseen ja seuraa näytön ohjeita.
- **Lataa Internet-sivuilta:** Siirry osoitteeseen www.hp.com/support, valitse **Ohjaimet ja ohjelmistot** ja lataa uusin HP-ohjelmisto seuraamalla näytön ohjeita.



HUOMAUTUS: Varmista pyydettyäessä, että **HP Fax -ohjelmisto** on valittu yhdeksi asennettavaksi ohjelmiston osaksi.

Faksin lähettäminen

- [Lähetä faksi valitsemalla numero manuaalisesti ohjauspaneelista](#)
- [Faksin lähettäminen HP:n ohjelmiston avulla \(Windows\)](#)

 **VAROITUS:** Älä käytä sellaisia alkuperäisiä asiakirjoja, joissa on korjausnauhaa, korjauslakkaa, paperiliittimiä tai niittejä. Muutoin laite voi vahingoittua. Älä myöskään aseta automaattiseen asiakirjansyöttölaitteeseen valokuvia tai pienikokoisia tai hauraita alkuperäisiä asiakirjoja.

Lähetä faksi valitsemalla numero manuaalisesti ohjauspaneelista

LCD-ohjauspaneeli

1. Aseta asiakirja paikalleen.
 - Aseta alkuperäiskappale skannerin lasille tulostuspuoli alaspäin, lasin vasempaan takakulmaan.
 - Jos lisäät useita sivuja asiakirjansyöttölaitteeseen, aseta sivut etupuoli ylöspäin ja säädä paperinohjaimet napakasti paperia vasten.

 **HUOMAUTUS:** Jos asiakirjoja on yhtä aikaa sekä asiakirjansyöttölaitteessa että skannaustasolla, laite käsittelee asiakirjansyöttölaitteessa olevan asiakirjan eikä skannaustasolla olevaa asiakirjaa.

2. Kirjoita faksinumero laitteen ohjauspaneelin näppäimistöllä.

 **HUOMAUTUS:** Kun käytät ulkovalintanumeroita, luottokortteja tai puhelinkortteja, valitse faksinumero manuaalisesti, koska valinta voi edellyttää taukoja ja suuntanumeroiden syöttämistä. Kun lähetät faksin ulkomaannumeroon, valitse numero manuaalisesti, koska valinta voi edellyttää taukoja ja ulkomaan suuntanumeroiden syöttämistä. Et voi käyttää pikavalintanäppäimiä käyttäessäsi ulkovalintanumeroita, luottokortteja tai puhelinkortteja tai ulkomaan-numeroiden valintaan.

3. Paina Lähetä faksi  -painiketta. Laite aloittaa faksityön.

 **HUOMAUTUS:** Jos faksaat skannerin lasilta käsin ja asiakirja sisältää useita sivuja, noudata ohjauspaneeliin kehoitteita, kun haluat vahvistaa ja ladata lisäsivuja.

Kosketusnäytön ohjauspaneeli

1. Aseta asiakirja paikalleen.
 - Aseta alkuperäiskappale skannerin lasille tulostuspuoli alaspäin, lasin vasempaan takakulmaan.
 - Jos lisäät useita sivuja asiakirjansyöttölaitteeseen, aseta sivut etupuoli ylöspäin ja säädä paperinohjaimet napakasti paperia vasten.

 **HUOMAUTUS:** Jos asiakirjoja on yhtä aikaa sekä asiakirjansyöttölaitteessa että skannaustasolla, laite käsittelee asiakirjansyöttölaitteessa olevan asiakirjan eikä skannaustasolla olevaa asiakirjaa.

2. Valitse laitteen ohjauspaneelin aloitusnäytössä [Fakkaa](#).

3. Kirjoita faksinumero näppäimistöllä.



HUOMAUTUS: Kun käytät ulkovalintanumeroita, luottokortteja tai puhelinkortteja, valitse faksinumero manuaalisesti, koska valinta voi edellyttää taukoja ja suuntanumeroiden syöttämistä. Kun lähetät faksin ulkomaannumeroon, valitse numero manuaalisesti, koska valinta voi edellyttää taukoja ja ulkomaan suuntanumeroiden syöttämistä. Et voi käyttää pikavalintanäppäimiä käyttäessäsi ulkovalintanumeroita, luottokortteja tai puhelinkortteja tai ulkomaan-numeroiden valintaan.

4. Valitse **Lähetä faksi**.



HUOMAUTUS: Jos faksaat skannerin lasilta käsin ja asiakirja sisältää useita sivuja, noudata ohjauspaneeliin kehoitteita, kun haluat vahvistaa ja ladata lisäsivuja.

Faksin lähettäminen HP:n ohjelmiston avulla (Windows)

1. Aseta asiakirja paikalleen.

- Aseta alkuperäiskappale skannerin lasille tulostuspuoli alaspäin, lasin vasempaan takakulmaan.
- Jos lisää useita sivuja asiakirjansyöttölaitteeseen, aseta sivut etupuoli ylöspäin ja säädä paperinohjaimet napakasti paperia vasten.



HUOMAUTUS: Jos asiakirjoja on yhtä aikaa sekä asiakirjansyöttölaitteessa että skannaustasolla, laite käsittelee asiakirjansyöttölaitteessa olevan asiakirjan eikä skannaustasolla olevaa asiakirjaa.

2. Valitse **Käynnistä**, valitse **Ohjelmat** (tai **Kaikki ohjelmat** Windows XP:ssä) ja valitse sitten **HP**.

3. Napsauta laitteen nimeä ja valitse **HP Send Fax**. Faksiohjelmisto käynnistyy.

4. Anna vähintään yhden vastaanottajan faksinumero.

5. Valitse **Lähetä nyt**.

Luo, muokkaa ja poista pikavalintanumeroita

Voit tallentaa usein valittavat faksinumerot (enintään 100 numeroa) pikavalintanumeroina.

- [Pikavalintojen luominen ja muokkaaminen](#)
- [Pikavalintojen poistaminen](#)

Pikavalintojen luominen ja muokkaaminen

LCD-ohjauspaneeli

1. Paina laitteen ohjauspaneelissa Asetukset  -painiketta.
2. Valitse **Faksin asetukset** ja sitten **Puhelinmuistio**.
3. Valitse **Lisää/muokkaa**.
4. Valitse vapaa numero uutta merkintää varten ja paina sitten **OK**-painiketta.
5. Kirjoita merkinnän faksinumero näppäimistöllä ja paina sitten **OK**-painiketta.
6. Kirjoita merkinnän nimi näppäimistöllä ja paina sitten **OK**-painiketta.

Kosketusnäytön ohjauspaneeli

1. Valitse laitteen ohjauspaneelin aloitusnäytössä **Faksaa**-painike.
2. Valitse **Faksivalikko** ja sitten **Puhelinmuistion asetukset**.
3. Valitse **Yksittäiset**.
4. Valitse vapaa numero luettelosta.
5. Kirjoita merkinnän nimi näppäimistöllä ja kosketa sitten **OK**-painiketta.
6. Kirjoita merkinnän faksinumero näppäimistöllä ja kosketa sitten **OK**-painiketta.

Pikavalintojen poistaminen

LCD-ohjauspaneeli

1. Paina laitteen ohjauspaneelissa Asetukset  -painiketta.
2. Valitse **Faksin asetukset** ja sitten **Puhelinmuistio**.
3. Valitse **Poista**.
4. Valitse poistettava merkintä ja paina sitten **OK**-painiketta.



HUOMAUTUS: Jos haluat poistaa kaikki pikavalinnat, valitse **Poista kaikki**.

Kosketusnäytön ohjauspaneeli

1. Valitse laitteen ohjauspaneelin aloitusnäytössä **Faksaa**-painike.
2. Valitse **Faksivalikko** ja sitten **Puhelinmuistion asetukset**.

3. Valitse [Poista merkintä](#).
4. Valitse poistettava merkintä ja kosketa sitten [OK](#)-painiketta.



HUOMAUTUS: Jos haluat poistaa kaikki pikavalinnat, valitse [Poista kaikki merkinnät](#).

7 Laitteen hallinta

- [Laitteen yhteystyyppin muuttaminen \(Windows\)](#)
- [HP:n verkkopalvelusovellusten käyttäminen \(vain kosketusnäyttömallit\)](#)
- [HP Device Toolbox \(Windows\)](#)
- [HP-apuohjelma \(Mac OS X\)](#)
- [Tuotteen suojausominaisuudet](#)
- [EconoMode-asetukset](#)
- [Viesti Muste on vähissä tai Muste on lähes loppu näkyy tuotteen ohjauspaneelissa](#)
- [Vaihda värikasetti](#)

Siirry osoitteeseen www.hp.com/support/ljMFPM125series, www.hp.com/support/ljMFPM126series, www.hp.com/support/ljMFPM127series tai www.hp.com/support/ljMFPM128series HP:n kaikenkattavaan ohjeeseen:

- Ongelmien ratkaiseminen
- Ohjelmistopäivitysten lataaminen
- Asiakstukifoorumit
- Tietoja takuusta ja säännöksistä

Maailmanlaajuisia tukea ja muita HP:n tuotteita on osoitteessa www.hp.com/support.

Laitteen yhteystyypin muuttaminen (Windows)

Jos käytät jo laitetta ja haluat muuttaa sen yhteyttä, voit määrittää yhteyden tietokoneen työpöydän **HP-laitteen määrittäminen uudelleen** -pikavalinnan avulla. Voit määrittää laitteen esimerkiksi käyttämään jotakin toista langattoman verkon osoitetta, muodostamaan yhteyden kiinteään tai langattomaan verkkoon tai siirtyä verkkoyhteydestä USB-liitäntään. Voit muuttaa määrittämiä asettamatta laitteen CD-levyä CD-asemaan. Kun olet valinnut muodostettavan yhteyden tyyppin, ohjelma siirtyy suoraan siihen laitteen määrittämissä kohtiin, jota on muutettava.

HP:n verkkopalvelusovellusten käyttäminen (vain kosketusnäyttömallit)

Tälle laitteelle on ladattavissa Internetistä useita innovatiivisia sovelluksia. Saat lisätietoja ja voit ladata sovelluksia HP Connected -verkkosivustosta osoitteessa www.hpconnected.com.

Tämän toiminnon käyttäminen edellyttää, että laite on liitetty tietokoneeseen tai verkkoon, jossa on Internet-yhteys. HP:n Web-palvelujen on oltava käytössä laitteessa.

1. Valitse laitteen ohjauspaneelin aloitusnäytössä Verkkopalvelut  -painike.
2. Valitse [Ota verkkopalvelut käyttöön](#) -painike.

Kun olet ladannut sovelluksen HP Connected -sivustosta, se on käytettävissä laitteen ohjauspaneelin [Sovellukset](#)-valikosta. Prosessi ottaa HP-verkkopalvelut ja [Sovellukset](#)-valikon käyttöön.

HP Device Toolbox (Windows)

Voit tarkastella tai muuttaa laitteen asetuksia tietokoneessa Windows-käyttöjärjestelmiin tarkoitettulla HP Device Toolbox -ohjelmistolla. Työkalu avaa laitteen HP:n sulautetun Web-palvelimen.



HUOMAUTUS: Tämä työkalu on käytettävissä ainoastaan, jos teit täydellisen asennuksen, kun asensit laitteen. Kaikki ominaisuudet eivät välttämättä ole käytettävissä, riippuen siitä, miten laite on liitetty.

1. Valitse **Käynnistä** ja **Ohjelmat**.
2. Valitse HP-tuoteryhmä ja valitse kohde **HP Device Toolbox**.

Välilehti tai osa	Kuvaus
Koti -välilehti Laitteen tiedot sekä tila- ja asetustiedot.	<ul style="list-style-type: none">• Laitteen tila: Näyttää laitteen tilan ja HP-tarvikkeiden arvioidun jäljellä olevan käyttöiän.• Tarvikkeiden tila: Näyttää HP-tarvikkeiden arvioidun jäljellä olevan käyttöiän prosentteina. Todellinen jäljellä oleva käyttöikä voi vaihdella. Uusi tarvike kannattaa hankkia etukäteen, jotta se voidaan vaihtaa laitteeseen, kun tulostuslaatu ei ole enää hyväksyttävää. Tarviketta ei tarvitse vaihtaa, ellei tulostuslaatu ole jo liian heikko.• Laitteen asetukset: Tällä sivulla näkyvät samat tiedot kuin laitteen asetussivulla.• Verkon yhteenveto: Tällä sivulla näkyvät samat tiedot kuin laitteen verkkokokoonpanosivulla.• Raportit: Voit tulostaa laitteen luoman asetussivun ja tarvikkeiden tilasivun.• Tapahtumaloki: Näyttää luettelon kaikista laitteen tapahtumista ja virheistä.
Järjestelmä -välilehti Laitteen asetusten määrittäminen tietokoneesta.	<ul style="list-style-type: none">• Laitetiedot: Laitteen ja yrityksen perustiedot.• Paperiasetukset: Voit muuttaa laitteen paperinkäsittelyn oletusasetuksia.• Tulostuslaatu: Voit muuttaa laitteen tulostuslaadun oletusasetuksia.• EcoSMART-konsoli: Voit muuttaa lepotilaan siirtymisen tai automaattisen sammutuksen oletusaikoja. Voit määrittää, mitkä tapahtumat herättävät laitteen.• Paperityypit: Voit määrittää laitteen hyväksymiä paperityyppejä vastaavia tulostustiloja.• Järjestelmän asetukset: Voit muuttaa laitteen järjestelmän oletusasetuksia.• Huolto: Voit suorittaa laitteen puhdistuksen.• Tallenna ja palauta: Voit tallentaa laitteen nykyiset asetukset tietokoneessa olevaan tiedostoon. Asetukset voi palauttaa myöhemmin laitteeseen tai ladata toiseen laitteeseen.• Hallinta: Voit asettaa tai vaihtaa tuotteen salasanan. Voit ottaa käyttöön tai poistaa käytöstä laitteen ominaisuuksia. <p>HUOMAUTUS: Järjestelmä-välilehti voidaan suojata salasanalla. Jos laite on verkossa, ota aina yhteys laitteesta vastaavaan järjestelmänvalvojaan, ennen kuin muutat välilehden asetuksia.</p>
Tulosta -välilehti Oletustulostusasetusten muuttaminen tietokoneesta.	<p>Tulostaminen: Voit muuttaa laitteen oletustulostusasetuksia, kuten kopioiden määrää ja paperin suuntaa. Samat vaihtoehdot ovat valittavissa ohjauspaneelissa.</p>

Välilehti tai osa	Kuvaus
Faksi-välilehti	<ul style="list-style-type: none"> • Puhelinmuistio: Voit lisätä tai poistaa faksipuhelinluettelon tietoja. • Roskafaksiluettelo: Voit määrittää faksinumerot, joista ei voi lähettää fakseja laitteeseen. • Faksitoimintaloki: Voit tarkistaa laitteen viimeaikaisen faksitoiminnan.
Verkkoyhteydet-välilehti Verkkoasetusten muuttaminen tietokoneesta.	Tässä välilehdessä verkonvalvojat voivat määrittää tuotteen verkkoasetukset, kun tuote on liitetty IP-pohjaiseen verkkoon. Sen avulla verkonvalvoja voi ottaa myös Wireless Direct -toiminnon käyttöön. Tämä välilehti ei näy, jos laite on liitetty suoraan tietokoneeseen.
HP Web Services -välilehti	Tässä välilehdessä voit määrittää ja käyttää laitteen Web-työkaluja.

HP-apuohjelma (Mac OS X)

HP-apuohjelman (Mac OS X) avulla voit tarkastella tai muuttaa laitteen asetuksia tietokoneessa.

Voit käyttää HP-apuohjelmaa, kun laite on liitetty USB-kaapelilla tai TCP/IP-verkkoon.

HP-apuohjelman avaaminen

Valitse Finder-ikkunassa **Ohjelmat, Hewlett-Packard** ja **HP-apuohjelma**.

Jos HP-apuohjelma ei sisälly, avaa se seuraavalla tavalla:

1. Avaa tietokoneen Apple  -valikko, valitse **Järjestelmäasetukset**-valikko ja sitten **Tulosta ja faksaa** -kuvake tai **Tulosta ja skannaa** -kuvake.
2. Valitse ikkunassa vasemmalla oleva laite.
3. Osoita **Options & Supplies** (Lisävarusteet ja tarvikkeet) -painiketta.
4. Osoita **Utility** (Apuohjelmat) -välilehteä.
5. Valitse **Avaa tulostimen lisäohjelma** -painike.

HP-apuohjelman ominaisuudet

HP-apuohjelman työkalurivi on jokaisen sivun yläreunassa. Se sisältää seuraavat osat:

- **Laitteet:** Valitsemalla tämän painikkeet voit näyttää tai piilottaa HP-apuohjelman löytämät Mac-laitteet **Tulostimet**-ruudussa näytön vasemmassa reunassa.
- **Kaikki asetukset:** Tällä painikkeella voi palata HP-apuohjelman pääsivulle.
- **HP:n tuki:** Tällä painikkeella voit avata selaimen ja siirtyä HP:n verkkotukisivustolle.
- **Tarvikkeet:** Tällä painikkeella voit avata HP SureSupply -verkkosivuston.
- **Rekisteröinti:** Tällä painikkeella voit avata HP:n rekisteröinnin verkkosivun.
- **Kierrätys:** Tällä painikkeella voit avata HP Planet Partners -kierrätysohjelman verkkosivuston.

HP-apuohjelma sisältää sivuja, joita voit avata **Kaikki asetukset** -luettelosta. Seuraavassa taulukossa on kuvattu toimet, joita voit suorittaa HP-apuohjelman avulla.

Valikko	Valinta	Kuvaus
Tiedot ja tuki	Tarvikkeiden tila	Näyttää laitteiden tarvikkeiden tilan sekä tarvikkeiden online-tilauslinkit.
	Laitteen tiedot	Näyttää valitun laitteen tietoja, kuten tuotteen huoltotunnusnumeron (jos määritetty), laiteohjelmiston version (FW-versio), sarjanumeron ja IP-osoitteen.
	Tiedoston lataus	Tiedostojen siirtäminen tietokoneesta laitteeseen. Seuraavia tiedostotyyppejä voi ladata: <ul style="list-style-type: none">• HP LaserJet printer command language (.PRN)• Portable document format (.PDF)• Teksti (.TXT)

Valikko	Valinta	Kuvaus
	HP Connected	Avaa HP Connected -verkkosivuston.
Tiedot	Viestikeskus	Näyttää laitteen virhetapahtumia.
Tulostimen asetukset	Automaattinen virrankatkaisu	Voit määrittää automaattisen virrankatkaisun laitteesta, kun se on ollut käyttämättä tietyn ajan. Voit määrittää, kuinka monen minuutin kuluttua laite sammuu.
	Verkon asetukset	Voit määrittää verkkoasetukset, kuten IPv4-, IPv6- ja Bonjour-asetukset, sekä muita asetuksia.
	Tarvikkeiden hallinta	Voit määrittää, miten laite toimii, kun tarvikkeiden arvioitu käyttöikä on päättymässä.
	Lokeromääritys	Muuta kunkin lokeron paperikokoa ja -tyyppiä.
	Lisäasetukset	Avaa laitteen sulautetun Web-palvelimen (EWS). HUOMAUTUS: USB-yhteyksiä ei tueta.
	Faksiasetukset	Faksin perusasetukset
	Roskafaksien esto	Tallenna faksinumerot, jotka haluat estää.
	Faksin edelleenlähetys	Aseta tuote lähettämään tulevat faksit eri numeroon.
	Faksilokit	Katsele kaikkien faksien lokitiedostoja.
	Faksipikavalinnat	Lisää faksinumeroita pikavalintaluetteloon.

Tuotteen suojausominaisuudet

Laitte tukee suojausstandardeja ja suositeltuja yhteyskäytäntöjä, joilla voit suojata laitteen ja verkon tiedot sekä helpottaa laitteen valvontaa ja ylläpitoa.

Lisätietoja HP:n suojatuista kuvankäsittely- ja tulostusratkaisuista on osoitteessa www.hp.com/go/secureprinting. Sivulla on linkkejä suojaustoimintojen tiedotteisiin ja usein kysytyihin kysymyksiin.

Verkkosalasanan asettaminen tai vaihtaminen

Käytä HP:n sulautettua Web-palvelinta verkossa olevan laitteen salasanan asettamiseen tai vaihtamiseen.

LCD-ohjauspaneeli

1. Etsi tuotteen IP-osoite.
 - a. Paina laitteen ohjauspaneelissa Asetukset  -painiketta.
 - b. Avaa seuraavat valikot:
 - **Verkkoasetukset**
 - **Näytä IP-osoite**
2. Avaa HP:n sulautettu Web-palvelin kirjoittamalla laitteen IP-osoite selaimen osoiteriville.



HUOMAUTUS: Voit avata HP:n sulautetun Web-palvelimen myös HP Device Toolbox -ohjelmistosta (Windows) tai HP-apuohjelmasta (Mac OS X).

3. Valitse **Järjestelmä**-välilehti ja valitse sitten **Laitteen suojaus** -linkki.



HUOMAUTUS: Jos salasana on jo asetettu, saat kehoitteen antaa sen. Kirjoita salasana ja valitse sitten **Käytä**-painike.

4. Kirjoita uusi salasana **Uusi salasana** -ruutuun ja **Vahvista salasana** -ruutuun.
5. Tallenna salasana valitsemalla ruudun alareunasta **Käytä**-painike.

Kosketusnäytön ohjauspaneeli

1. Tarkista laitteen IP-osoite koskettamalla laitteen ohjauspaneelin aloitusnäytön Verkko  -painiketta.
2. Avaa HP:n sulautettu Web-palvelin kirjoittamalla laitteen IP-osoite selaimen osoiteriville.



HUOMAUTUS: Voit avata HP:n sulautetun Web-palvelimen myös HP Device Toolbox -ohjelmistosta (Windows) tai HP-apuohjelmasta (Mac OS X).

3. Valitse **Järjestelmä**-välilehti ja valitse sitten **Laitteen suojaus** -linkki.



HUOMAUTUS: Jos salasana on jo asetettu, saat kehoitteen antaa sen. Kirjoita salasana ja valitse sitten **Käytä**-painike.

4. Kirjoita uusi salasana **Uusi salasana** -ruutuun ja **Vahvista salasana** -ruutuun.
5. Tallenna salasana valitsemalla ruudun alareunasta **Käytä**-painike.

Laitteen lukitseminen

1. Voit liittää turvalukon laitteen takana olevaan liitäntäpaikkaan.

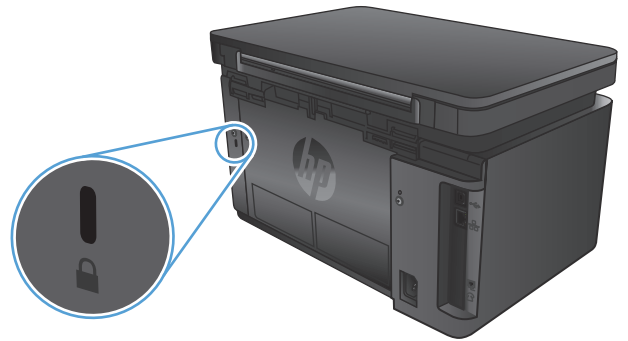

EconoMode-asetukset

- [Tulostaminen EconoMode-tilassa](#)
- [Lepotila/automaattisammutus -asetukset määrittäminen](#)

Tulostaminen EconoMode-tilassa

Tässä laitteessa on EconoMode-toiminto vedosten tulostamista varten. EconoModen käytöllä voi vähentää väriaineen kulutusta. EconoModen käyttäminen voi kuitenkin heikentää tulostuslaatua.

HP ei suosittele EconoMode-värinsäästötoiminnon jatkuvaa käyttöä. Jos EconoMode on käytössä jatkuvasti, väriaine saattaa kestää kauemmin kuin tulostuskasetissa olevat mekaaniset osat. Jos tulostuslaatu alkaa heiketä eikä ole enää hyväksyttävä, harkitse värikasetin vaihtamista.



HUOMAUTUS: Jos tämä toiminto ei ole käytettävissä tulostinohjaimessa, voit ottaa sen käyttöön HP:n sulautetussa Web-palvelimessa.

1. Valitse ohjelmistossa **Tulosta**.
2. Valitse tuote ja valitse sitten **Ominaisuudet** tai **Määrittäykset**.
3. Valitse **Paperi ja laatu** -välilehti.
4. Valitse **EconoMode**-valintaruutu.

Lepotila/automaattisammutus -asetukset määrittäminen

LCD-ohjauspaneeli

1. Paina laitteen ohjauspaneelissa Asetukset -painiketta.
2. Avaa seuraavat valikot:
 - **Järjestelmän asetukset**
 - **Virrankäyttöasetukset**
 - **Lepotilan / autom. katkaisun väli**
3. Valitse nuolipainikkeilla Lepotila/automaattisammutus-vaihtoehto ja paina sitten **OK**-painiketta.



HUOMAUTUS: Oletusarvo on **15 minuuttia**.

4. Laite herää automaattisesti vastaanottaessaan töitä tai kun käyttäjä painaa jotakin laitteen ohjauspaneelin painiketta. Voit määrittää, mitkä tapahtumat herättävät laitteen. Avaa seuraavat valikot:
 - **Järjestelmän asetukset**
 - **Virrankäyttöasetukset**
 - **Herätys-/automaattikäynnistystapahtumat**

Voit poistaa herätystapahtuman käytöstä valitsemalla sen ja **No** (Ei) -vaihtoehdon.

Kosketusnäytön ohjauspaneeli

1. Valitse laitteen ohjauspaneelin aloitusnäytössä Asetukset  -painike.
2. Avaa seuraavat valikot:
 - [Järjestelmän asetukset](#)
 - [Virrankäyttöasetukset](#)
 - [Lepotilan / autom. katkaisun väli](#)
3. Valitse lepotilan/automaattisammutusviiveen aika.



HUOMAUTUS: Oletusarvo on 15 minuuttia.

4. Laite herää automaattisesti vastaanottaessaan töitä tai kun käyttäjä koskettaa laitteen ohjauspaneelin näyttöä. Voit määrittää, mitkä tapahtumat herättävät laitteen. Avaa seuraavat valikot:
 - [Järjestelmän asetukset](#)
 - [Virrankäyttöasetukset](#)
 - [Herätys-/automaattikäynnistystapahtumat](#)

Voit poistaa herätystapahtuman käytöstä valitsemalla sen ja **No** (Ei) -vaihtoehdon.

Viesti **Muste on vähissä** tai **Muste on lähes loppu** näkyy tuotteen ohjauspaneelissa

Viesti **Muste on vähissä** tai **Muste on lähes loppu** näkyy tuotteen ohjauspaneelissa eikä tuote tulosta.



HUOMAUTUS: Väriaineen määrää koskevat varoitukset ja ilmaisintoiminnot antavat likimääräistä tietoa suunnittelutarkoituksiin. Kun osoitin näyttää väriaineen olevan vähissä, harkitse vaihtokasetin hankkimista mahdollisten tulostusviivästysten välttämiseksi. Kasetteja ei tarvitse vaihtaa uusiin ennen kuin tulostuslaadun heikkeneminen sitä edellyttää.

Kun HP-värikasetin väriaine on erittäin vähissä, kyseisen kasetin HP Premium Protection -takuu on päättynyt.

Voit muuttaa tapaa, jolla laite toimii, kun tarvikkeet ovat erittäin vähissä. Asetuksia ei tarvitse määrittää uudelleen, kun laitteeseen asennetaan uusi värikasetti.

Hyvin vähissä -asetusten ottaminen käyttöön ja poistaminen käytöstä

Oletusasetukset voi ottaa käyttöön tai poistaa käytöstä milloin tahansa, eikä niitä tarvitse ottaa uudelleen käyttöön uuden värikasetin asentamisen jälkeen.

LCD-ohjauspaneeli

1. Paina laitteen ohjauspaneelissa Asetukset  -painiketta.
2. Avaa seuraavat valikot:
 - **Järjestelmän asetukset**
 - **Tarvikeasetukset**
 - **Musta kasetti**
 - **Erittäin vähissä -asetus**
3. Valitse jokin seuraavista vaihtoehdoista paina **OK**-painiketta:
 - Valitse **Lopeta**, jos haluat, että laite keskeyttää tulostamisen, kunnes värikasetti on vaihdettu.
 - Valitse **Kehote**, jos haluat, että laite keskeyttää tulostamisen ja kehottaa vaihtamaan värikasetin. Voit huomioida kehotteen ja jatkaa tulostamista.
 - Valitse **Jatka**, jos haluat että laite ilmoittaa, kun tulostuskasetin väriaine on hyvin vähissä, mutta jatkaa tulostamista.

Kosketusnäytön ohjauspaneeli

1. Valitse laitteen ohjauspaneelin aloitusnäytössä Asetukset  -painike.
2. Avaa seuraavat valikot:
 - **Järjestelmän asetukset**
 - **Tarvikeasetukset**

- [Musta kasetti](#)
- [Erittäin vähissä -asetus](#)

3. Valitse jokin seuraavista vaihtoehdoista:

- Valitse [Lopeta](#), jos haluat, että laite keskeyttää tulostamisen, kunnes värikasetti on vaihdettu.
- Valitse [Kehote](#), jos haluat, että laite keskeyttää tulostamisen ja kehottaa vaihtamaan värikasetin. Voit huomioida kehotteen ja jatkaa tulostamista.
- Valitse [Jatka](#), jos haluat että laite ilmoittaa, kun tulostuskasetin väriaine on hyvin vähissä, mutta jatkaa tulostamista.

Faksimallit: kun määrittäykseksi on valittu [Lopeta](#), fakseja ei välttämättä voi tulostaa kasetin vaihtamisen jälkeen, jos laite on vastaanottanut keskeytyksen aikana enemmän fakseja kuin sen muistiin mahtuu.

Faksimallit: kun määrittäykseksi on valittu [Kehote](#), fakseja ei välttämättä voi tulostaa kasetin vaihtamisen jälkeen, jos laite on vastaanottanut kehotuksen hyväksyntää odottaessaan enemmän fakseja kuin sen muistiin mahtuu.

Kun HP-värikasetin väriaine on **erittäin vähissä**, kyseisen kasetin HP Premium Protection -takuu on päättynyt. Jos laitteessa ilmenee tulostusvirheitä tai värikasettivilheitä, kun HP:n värikasettia käytetään Erittäin vähissä -tilassa väriaineen ollessa erittäin vähissä, näitä vikoja ei tulkita värikasetin materiaali- tai valmistusvicioiksi HP:n värikasettien takuulausunnon mukaan.

Vaihda värikasetti

Kun värikasetin käyttöikä on loppumassa, saat kehoituksen tilata vaihtokasetin. Voit jatkaa tulostamista nykyisellä tulostuskasetilla, kunnes tulostuslaatu on niin heikko, että väriaineen tasoittaminen ei auta tarpeeksi.

1. Nosta skannausryhmä.



2. Avaa yläkansi.



3. Poista värikasetti.

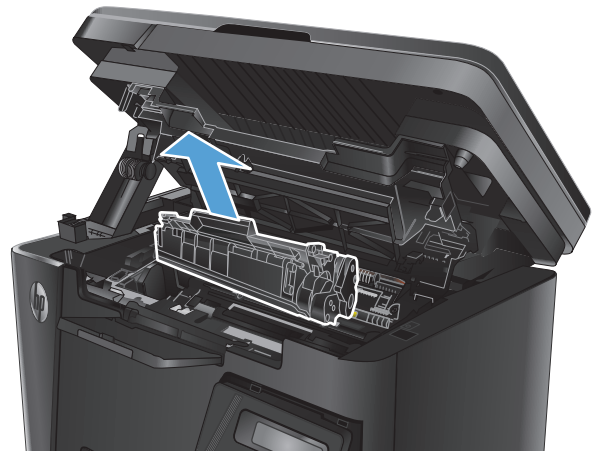

4. Poista uusi värikasetti pussista. Sijoita käytetty värikasetti pussiin kierrätystä varten.

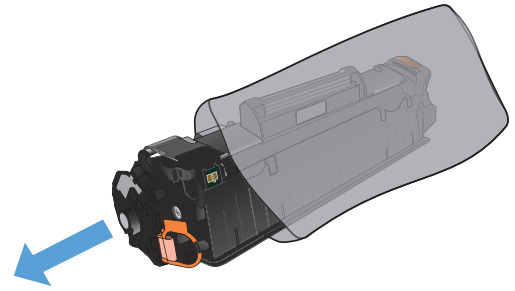

5. Tartu kasetin kumpaankin sivuun ja tasaa väriaine ravistamalla kasettia kevyesti edestakaisin.

VAROITUS: Älä kosketa suljinta tai telan pintaa.

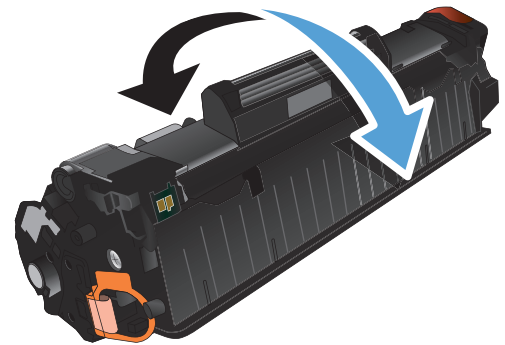

6. Taivuta kasetin vasemmassa reunassa olevaa liuskaa, kunnes se irtoaa. Vedä liuskasta, kunnes koko teippi on irronnut kasetista. Aseta liuska ja kalvo värikasetin pakkaukseen kierrätystä varten.

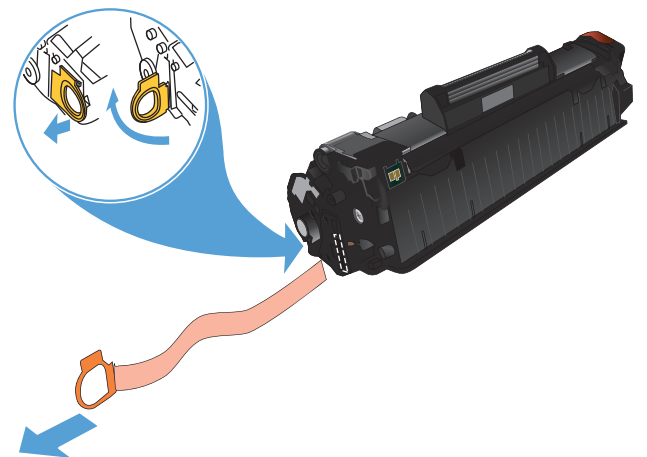

7. Kohdista värikasetti laitteen sisällä oleviin merkkeihin ja aseta sitten kasetti tukevasti paikalleen.

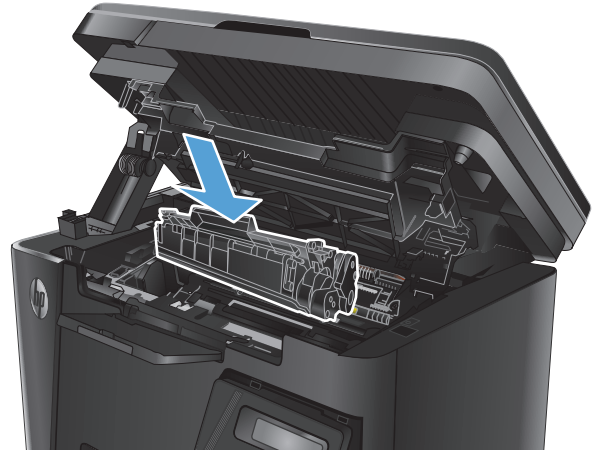

8. Sulje yläkansi.



9. Laske skannausryhmä.



8 Ongelmien ratkaiseminen

- [Ohjauspaneelin ohjejärjestelmä \(vain kosketusnäyttömallit\)](#)
- [Alkuperäisten oletusasetusten palauttaminen](#)
- [Paperin syötön tai tukosongelmien ratkaiseminen](#)
- [Tukosten poistaminen syöttölokerosta](#)
- [Tukosten poistaminen värikasetin alueelta](#)
- [Paperitukosten poistaminen tulostelokerosta](#)
- [Tukosten poistaminen asiakirjansyöttölaitteesta](#)
- [Tulostuslaadun parantaminen](#)
- [Kopiointi- ja skannauslaadun parantaminen](#)
- [Faksin kuvanlaadun parantaminen](#)
- [Kiinteään verkon ongelmien ratkaiseminen](#)
- [Langattoman verkon ongelmien ratkaiseminen](#)
- [Faksiongelmiin ratkaiseminen](#)

Siirry osoitteeseen www.hp.com/support/ljMFPM125series, www.hp.com/support/ljMFPM126series, www.hp.com/support/ljMFPM127series tai www.hp.com/support/ljMFPM128series HP:n kaikenkattavaan ohjeeseen:

- Ongelmien ratkaiseminen
- Ohjelmistopäivitysten lataaminen
- Asiakastukifoorumit
- Tietoja takuusta ja säännöksistä

Maailmanlaajuisia tukea ja muita HP:n tuotteita on osoitteessa www.hp.com/support.

Ohjauspaneelin ohjejärjestelmä (vain kosketusnäyttömallit)

Laitteessa on sisäinen ohjetoiminto, joka opastaa kunkin näytön käytössä. Voit avata ohjejärjestelmän koskettamalla näytön oikeassa yläkulmassa olevaa ? -painiketta.

Joissakin näytöissä Ohje-painikkeen koskettaminen avaa yleisen valikon, jossa voit etsiä haluamiasi aiheita. Voit selata valikkorakennetta koskettamalla valikossa olevia painikkeita.

Joissakin ohjenäytöissä on animaatioita, joissa esitellään toimia, kuten tukosten poistaminen.

Niissä näytöissä, joissa on asetuksia yksittäisiä töitä varten, Ohje-painike avaa aiheen, joka selostaa kyseisessä näytössä olevia asetuksia.

Jos laite huomauttaa virheestä tai antaa varoituksen, kosketa Ohje ?-painiketta, jolloin näyttöön tulee ongelman kuvaus. Kuvaus sisältää myös ongelman ratkaisemista helpottavia ohjeita.

Alkuperäisten oletusasetusten palauttaminen

Tehdasasetusten palauttaminen palauttaa kaikki laite- ja verkkoasetukset oletusasetuksiksi. Se ei palauta sivumäärän, lokeron koon tai kielen asetuksia. Voit palauttaa laitteen tehdasasetukset seuraavasti.

 **VAROITUS:** Alkuperäisten oletusasetusten palauttaminen palauttaa kaikki asetukset tehdasasetuksiksi ja poistaa myös kaikki muistiin tallennetut sivut.

1. Paina tai kosketa laitteen ohjauspaneelin Asetukset  -painiketta.
2. Avaa **Huolto**-valikko.
3. Valitse **Palauta oletukset** -vaihtoehto ja paina tai kosketa sitten **OK**-painiketta.

Laite käynnistyy automaattisesti.

Paperin syötön tai tukosongelmien ratkaiseminen

Jos paperin syöttö tai tukokset aiheuttavat toistuvasti ongelmia, seuraavia tietoja hyödyntämällä voit vähentää ongelmatilanteiden määrää.

Laite ei poimi paperia

Jos laite ei poimi paperia lokeroista, kokeile seuraavia ratkaisutapoja.

1. Avaa laite ja poista juuttuneet arkit.
2. Aseta lokeroon oikeankokoista paperia tulostustyötä varten.
3. Varmista, että paperikoko ja -tyyppi on määritetty oikein laitteen ohjauspaneelissa.
4. Varmista, että lokeron paperinohjaimet on säädetty oikein käytettävän paperikoon mukaan. Sääda ohjaimet oikeaan lokeron pykälään.
5. Tarkista, onko laitteen ohjauspaneelissa hyväksyntää odottava kehote, jossa paperi pyydetään syöttämään manuaalisesti. Lisää paperia ja jatka tulostusta.
6. Nostotela ja erotinlaatta voivat olla likaisia.

Laite poimii useita paperiarkkeja

Jos laite poimii useita paperiarkkeja lokeroista, kokeile seuraavia ratkaisutapoja.

1. Poista paperinippu lokeroista, taivuttele sitä, käännä sitä 180 astetta ja käännä se ylösalaisin. *Älä ilmasta paperinippua.* Aseta paperinippu takaisin lokeroon.
2. Käytä ainoastaan paperia, joka täyttää HP:n paperivaatimukset laitteelle.
3. Käytä paperia, joka ei ole rypistynyttä, taivutettua tai vahingoittunutta. Käytä tarvittaessa paperia toisesta pakkauksesta.
4. Varmista, että lokero ei ole liian täynnä. Jos näin on, poista koko paperinippu lokeroista, suorista nippu ja aseta osa nipusta uudelleen lokeroon.
5. Varmista, että lokeron paperinohjaimet on säädetty oikein käytettävän paperikoon mukaan. Sääda ohjaimet oikeaan lokeron pykälään.
6. Varmista, että tulostusympäristö on suositusten mukainen.

Usein toistuvat paperitukokset

Voit ratkaista usein toistuvat paperitukokset noudattamalla seuraavia ohjeita. Jos ensimmäinen vaihe ei poista ongelmaa, jatka seuraavaan vaiheeseen kunnes ongelma ratkeaa.

1. Jos paperi on juuttunut laitteeseen, poista tukos ja testaa laitteen toiminta tulostamalla asetussivu.
2. Tarkista laitteen ohjauspaneelista, että lokero on määritetty oikealle paperikoolle ja -tyypille. Sääda paperiasetuksia tarvittaessa.
3. Katkaise laitteesta virta ja käynnistä laite uudelleen 30 sekunnin kuluttua.
4. Tulosta puhdistussivu, joka poistaa väriainejäämät laitteen sisältä.

- a. Valitse laitteen ohjauspaneelin aloitusnäytössä Asetukset  -painike.
- b. Valitse **Huolto**-valikko.
- c. Valitse **Puhdistussivu**-painike.
- d. Lisää laitteeseen tavallista Letter- tai A4-kokoista paperia, kun laite kehottaa niin tekemään.
- e. Aloita puhdistus valitsemalla **OK**.

Laitte tulostaa ensimmäisen sivun ja kehottaa poistamaan sivun tulostelokerosta ja asettamaan sen uudelleen samansuuntaisesti lokeroon 1. Odota, kunnes puhdistus on päättynyt. Hävitä tulostettu sivu.

5. Testaa laite tulostamalla asetussivu.

- a. Valitse laitteen ohjauspaneelin aloitusnäytössä Asetukset  -painike.
- b. Valitse **Raportit**-valikko.
- c. Valitse **Kokoonpanoraportti**-painike.

Jos mikään näistä vaiheista ei ratkaise ongelmaa, laite saattaa tarvita huoltoa. Ota yhteys HP:n asiakastukeen.

Paperitukosten estäminen

Voit vähentää paperitukosten määrää kokeilemalla seuraavia ratkaisuja.

1. Käytä ainoastaan paperia, joka täyttää HP:n paperivaatimukset laitteelle.
2. Käytä paperia, joka ei ole rypistynyttä, taittunutta tai vahingoittunutta. Käytä tarvittaessa paperia toisesta pakkauksesta.
3. Käytä paperia, jolle ei ole aiemmin tulostettu tai kopioitu.
4. Varmista, että lokero ei ole liian täynnä. Jos näin on, poista koko paperinippu lokeroista, suorista nippu ja aseta osa nipusta uudelleen lokeroon.
5. Varmista, että lokeron paperinohjaimet on säädetty oikein käytettävän paperikoon mukaan. Sääda ohjaimet siten, että ne koskettavat paperipinoa kevyesti mutta eivät taivuta paperia.
6. Varmista, että lokero on kokonaan laitteen sisällä.
7. Jos tulostat paksulle, kohokuviodulle tai rei'itetylle paperille, käytä käsinsyöttötoimintoa ja syötä arkit laitteeseen yksi kerrallaan.
8. Varmista, että lokeron määrytykset vastaavat paperityyppiä ja -kokoa.
9. Varmista, että tulostusympäristö on suositusten mukainen.

Tukosten poistaminen syöttölokerosta

Tukos lokerossa 1. Poista tukos ja paina [OK] -virheilmoitus näkyy tuotteen ohjauspaneelissa.

1. Poista kaikki irtonaiset paperit syöttölokerosta.



2. Nosta skannausryhmä.



3. Avaa yläkansi.



4. Poista värikasetti.

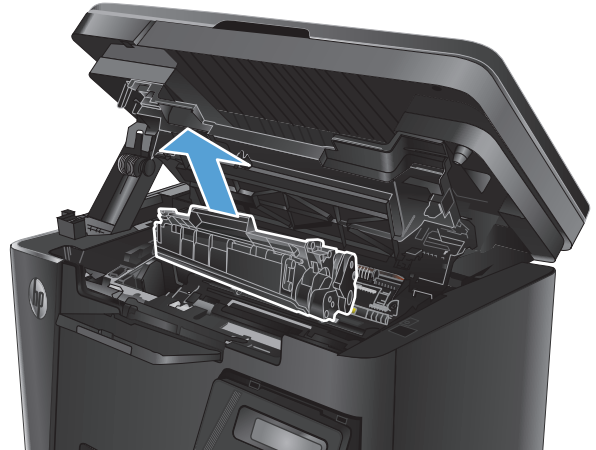

5. Poista näkyvissä olevat syöttölokeron alueen juuttuneet paperit. Vedä paperia molemmin käsin, jotta se ei repeytyisi.



6. Poista paperitukokset värikasettialueelta.



7. Aseta värikasetti takaisin paikalleen.

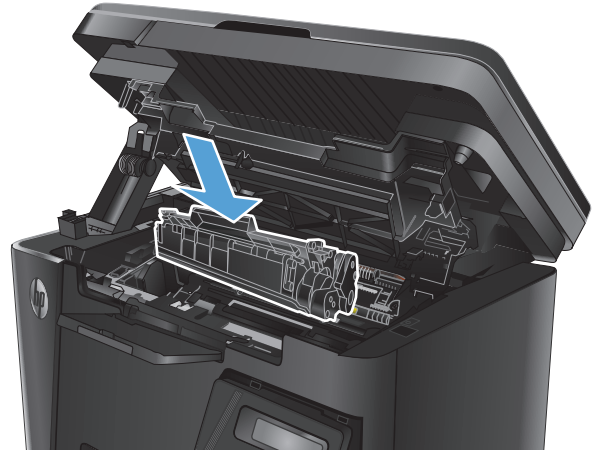

8. Sulje yläkansi.



9. Laske skannausryhmä.



Tukosten poistaminen värikasetin alueelta

Tukos kasettialueella -virheilmoitus näkyy tuotteen ohjauspaneelissa.

1. Nosta skannausryhmä.



2. Avaa yläkansi.



3. Poista värikasetti.

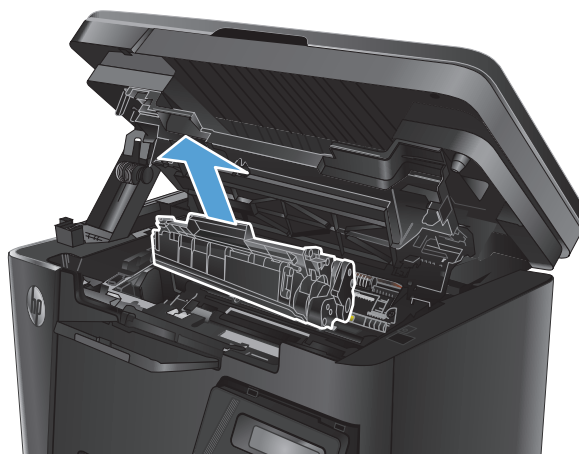

4. Poista paperitukokset värikasettialueelta. Vedä paperia molemmin käsin, jotta se ei repeytyisi.



5. Aseta värikasetti takaisin paikalleen.

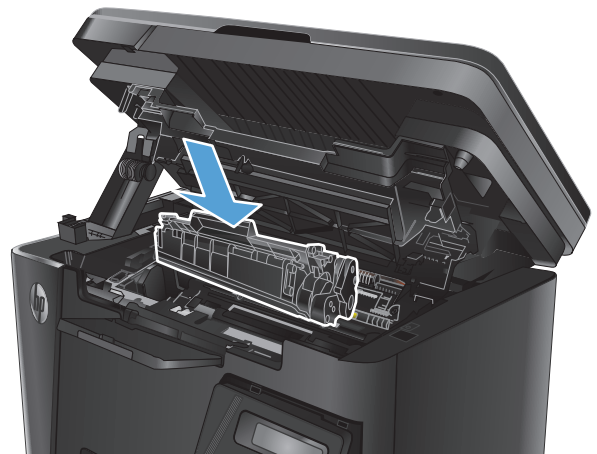

6. Sulje yläkansi.



7. Laske skannausryhmä.



Paperitukosten poistaminen tulostelokerosta

Tukos tulostelokerossa -virheilmoitus näkyy tuotteen ohjauspaneelissa.

1. Nosta skannausryhmä.



2. Avaa yläkansi.



3. Poista paperitukokset tulostelokerosta. Vedä paperia molemmin käsin, jotta se ei repeytyisi.



4. Poista värikasetti.

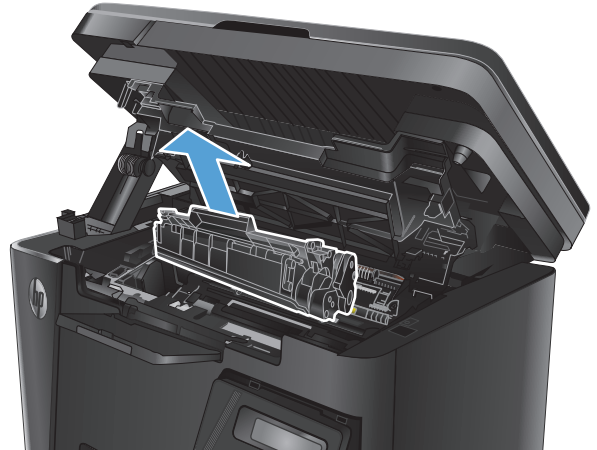

5. Poista paperitukokset värikasettialueelta.



6. Aseta värikasetti takaisin paikalleen.

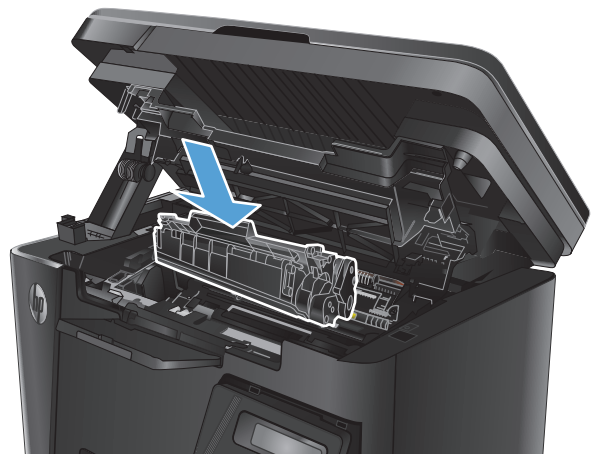

7. Sulje yläkansi.



8. Laske skannausryhmä.



Tukosten poistaminen asiakirjasyöttölaitteesta

Tukos asiakirjasyöttölaitteessa -virheilmoitus näkyy tuotteen ohjauspaneelissa.

1. Poista kaikki irtonaiset paperit asiakirjasyöttölaitteen syöttölokerosta.
2. Poista näkyvissä olevat syöttölokeron alueen juuttuneet paperit. Vedä paperia molemmin käsin, jotta se ei repeytyisi.

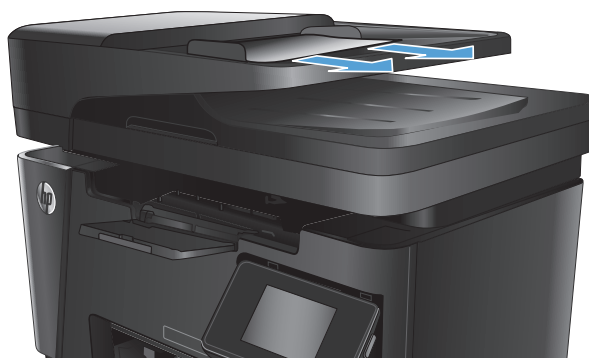

3. Nosta asiakirjasyöttölaitteen syöttölokeron kansi.

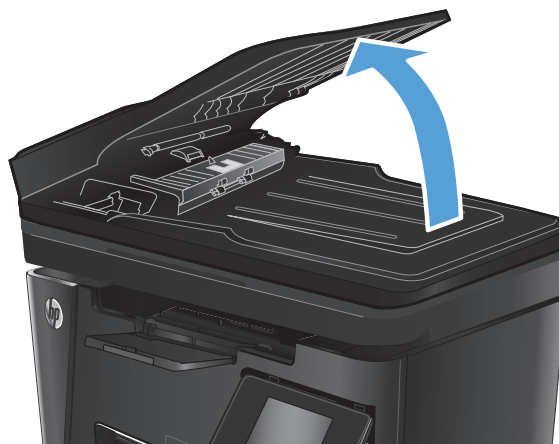

4. Nosta asiakirjasyöttölaitteen tukosluukun kansi.



5. Poista juuttuneet paperit.



6. Sulje tukosluukun kansi.



7. Sulje asiakirjansyöttölaitteen syöttölokero.

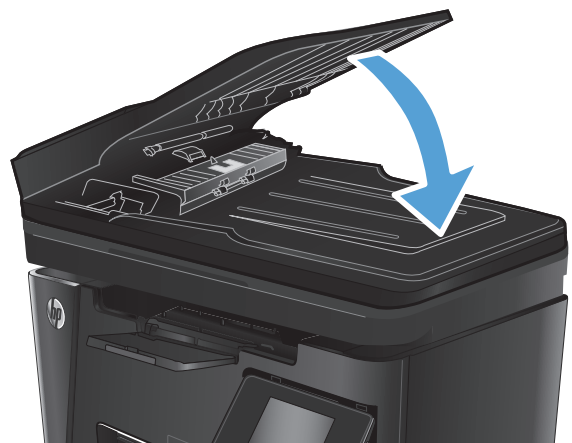

Tulostuslaadun parantaminen

- [Tulostaminen toisesta ohjelmasta](#)
- [Määritä tulostustyön paperityyppiasetus](#)
- [Tarkista värikasetin tila](#)
- [Puhdistussivun tulostaminen](#)
- [Tarkista värikasetti vaurioiden varalta](#)
- [Paperin ja tulostusympäristön tarkistaminen](#)
- [EconoMode-asetusten tarkistaminen](#)

Tulostaminen toisesta ohjelmasta

Koeta tulostaa toisesta ohjelmasta. Jos sivu tulostuu oikein, ongelma liittyy ohjelmaan, josta yritit tulostaa.

Määritä tulostustyön paperityyppiasetus

Tarkista paperityyppiasetus, jos tulostat ohjelmistosta ja sivuilla ilmenee jokin seuraavista ongelmista:

- tahriintunut tulostusjälki
- epäterävä tulostusjälki
- tumma tulostusjälki
- käpristynyt paperi
- hajanaisia väriainepisteitä
- kiinnittymätön väriaine
- väriainetta puuttuu pieniltä alueilta.

Paperityyppiasetuksen tarkistaminen (Windows)

1. Valitse ohjelmistossa **Tulosta**.
2. Valitse tuote ja valitse sitten **Ominaisuudet** tai **Määriykset**.
3. Valitse **Paperi/Laatu**-välilehti.
4. Valitse avattavasta **Materiaalit**-luettelosta oikea paperityyppi.
5. Valitse **OK**, jolloin **Asiakirjan ominaisuudet** -valintaikkuna sulkeutuu. Tulosta työ valitsemalla **Tulosta**-valintaikkunasta **OK**-painike.

Paperityyppiasetuksen tarkistaminen (Mac OS X)

1. Valitse **Tiedosto**-valikko ja valitse sitten **Tulosta**.
2. Valitse laite **Tulostin**-valikosta.
3. Tulostinohjain näyttää oletuksena **Kopiot ja sivut** -valikon. Avaa valikkojen avattava luettelo ja valitse **Viimeistely**-valikko.

4. Valitse tyyppi avattavasta **Materiaalityyppi**-luettelosta.
5. Valitse **Tulosta**-painike.

Tarkista värikasetin tila

Tarkista tarvikkeiden tilasivulta seuraavat tiedot:

- Kasetin jäljellä olevan käyttöiän arvioitu pituus prosentteina
- Sivuja jäljellä (arvio)
- HP:n värikasettien tuotenumerot
- Tulostettujen sivujen määrä

Tulosta tarvikkeiden tilasivu seuraavien ohjeiden mukaan:

LCD-ohjauspaneeli

1. Paina laitteen ohjauspaneelissa Asetukset  -painiketta.
2. Avaa seuraavat valikot:
 - **Raportit**
 - **Tarvikk. tila**
3. Valitse nuolipainikkeilla **Tulosta tarvikkeiden tilasivu** ja paina sitten **OK**-painiketta.

Kosketusnäytön ohjauspaneeli

1. Valitse laitteen ohjauspaneelin aloitusnäytössä Tarvikkeet  -painike.
2. Tulosta tarvikkeiden tilasivu valitsemalla **Raportti**-painike.

Puhdistussivun tulostaminen

LCD-ohjauspaneeli

1. Paina laitteen ohjauspaneelissa Asetukset  -painiketta.
2. Avaa **Huolto**-valikko.
3. Valitse nuolipainikkeilla **Puhdistustila**-vaihtoehto ja paina sitten **OK**-painiketta.

Laite tulostaa ensimmäisen sivun ja kehottaa poistamaan sivun tulostelokerosta ja asettamaan sen uudelleen samansuuntaisesti lokeroon 1. Odota, kunnes puhdistus on päättynyt. Hävitä tulostettu sivu.

Kosketusnäytön ohjauspaneeli

1. Valitse laitteen ohjauspaneelin aloitusnäytössä Asetukset  -painike.
2. Valitse **Huolto**-valikko.
3. Valitse **Puhdistussivu**-painike.

4. Lisää laitteeseen tavallista Letter- tai A4-kokoista paperia, kun laite kehottaa niin tekemään.
5. Aloita puhdistus valitsemalla **OK**.

Laite tulostaa ensimmäisen sivun ja kehottaa poistamaan sivun tulostelokerosta ja asettamaan sen uudelleen samansuuntaisesti lokeroon 1. Odota, kunnes puhdistus on päättynyt. Hävitä tulostettu sivu.

Tarkista värikasetti vaurioiden varalta

1. Poista värikasetti laitteesta ja tarkista, että suojateippi on irrotettu.
2. Tartu kasetin kumpaankin sivuun ja tasaa väriaine ravistamalla kasettia kevyesti edestakaisin.
3. Tarkista, että muistisiru ei ole vahingoittunut.
4. Tarkista värikasetin päällä olevan kuvarummun pinta.

VAROITUS: Älä kosketa kasetin rullaa (kuvarumpua). Kuvarummussa olevat sormenjäljet voivat aiheuttaa tulostuslaatuongelmia.

- Jos kuvarummussa on naarmuja, sormenjälkiä tai muita vaurioita, vaihda värikasetti.
 - Jos kuvarumpu ei näytä vaurioituneelta, ravista värikasettia varovasti useita kertoja ja asenna se sitten uudelleen.
5. Tulosta muutama sivu, niin näet, ratkaisivatko nämä vaiheet ongelman.

Paperin ja tulostusympäristön tarkistaminen

Käytä paperia, joka täyttää HP:n asettamat vaatimukset

Vaihda paperia, jos sinulla on jokin seuraavista ongelmista:

- Tulostusjälki on liian vaalea tai näyttää paikoitellen haalistuneelta.
- Tulostetuilla sivuilla on väritäpliä.
- Väriaine tahraa tulostettuja sivuja.
- Tulostuneet merkit näyttävät vääristyneiltä.
- Tulostetut sivut ovat käpristyneitä.

Käytä aina paperia, jonka tyyppiä ja painoa laite tukee. Noudata lisäksi seuraavia ohjeita paperin valinnassa:

- Käytä hyvälaatuista paperia, jossa ei ole viiltoja, koloja, repeytymiä, tahroja, irtohiukkasia, pölyä, ryppyjä, aukkoja, niittejä eikä käpristyneitä tai taittuneita reunoja.
- Käytä paperia, jolle ei ole aiemmin tulostettu.
- Käytä lasertulostimille tarkoitettua paperia. Älä käytä ainoastaan Inkjet-tulostimiin tarkoitettua paperia.
- Älä käytä liian karkeaa paperia. Tulostuslaatu on yleensä sitä parempaa, mitä sileämpää paperi on.

Tuotteen käyttöympäristön tarkistaminen

Varmista, että laite toimii Takuu- ja lakioppaassa määritettyjen ympäristövaatimusten mukaisesti.

EconoMode-asetusten tarkistaminen

HP ei suosittele EconoMode-värinsäästötoiminnon jatkuvaa käyttöä. Jos EconoMode on käytössä jatkuvasti, väriaine saattaa kestää kauemmin kuin tulostuskasetissa olevat mekaaniset osat. Jos tulostuslaatu alkaa heiketä eikä ole enää hyväksyttävä, harkitse värikasetin vaihtamista.

Jos koko sivu on liian tumma tai vaalea, toimi ohjeiden mukaan.

1. Valitse ohjelmistossa **Tulosta**.
2. Valitse tuote ja valitse sitten **Ominaisuudet** tai **Määritykset**.
3. Valitse **Paperi/laatu**-välilehti ja etsi **Tulostuslaatu**-alue.
 - Jos koko sivu on liian tumma, valitse **EconoMode**-asetus.
 - Jos koko sivu on liian vaalea, valitse **FastRes 1200** -asetus.
4. Valitse **OK**, jolloin **Asiakirjan ominaisuudet** -valintaikkuna sulkeutuu. Tulosta työ valitsemalla **Tulosta**-valintaikkunasta **OK**-painike.

Kopiointi- ja skannauslaadun parantaminen

Skannaustason tarkistaminen epäpuhtauksien ja tahrojen varalta

Aikaa myöten skannerin lasiin ja valkoiseen taustaan voi kerääntyä hiukkasia ja roskia, jotka voivat vaikuttaa laitteen suorituskykyyn. Puhdista skanneri seuraavien ohjeiden mukaan.

1. Katkaise laitteesta virta painamalla virtapainiketta ja irrota sitten virtajohto pistorasiasta.
2. Avaa skannerin kansi.
3. Puhdista skannerin lasi ja skannerin kannen alapuolen valkoinen muovitausta pehmeällä liinalla tai sienellä, joka on kostutettu hankaamattomalla lasinpuhdistusaineella.

VAROITUS: Älä altista mitään laitteen osaa hankausaineille, asetonille, bentseenille, ammoniakille, etyylialkoholille tai hiilitetrakloridille. Muutoin laite voi vahingoittua. Älä laita nesteitä suoraan lasiin tai taustalevyille. Ne voivat tihkua laitteeseen ja vahingoittaa sitä.

4. Kuivaa lasi ja valkoiset muoviosat säämiskä- tai selluloosasiemenellä, jotta niihin ei jää läikkiä.
5. Kytke virtajohto pistorasiaan ja käynnistä laite painamalla virtapainiketta.

Paperiasetusten tarkistaminen

LCD-ohjauspaneeli

1. Paina laitteen ohjauspaneelissa Asetukset  -painiketta.
2. Avaa seuraavat valikot:
 - **Järjestelmän asetukset**
 - **Paperiasetukset**
3. Valitse **Pap. olet.koko**.
4. Valitse syöttölokeroon paperikoon nimi ja paina sitten **OK**-painiketta.
5. Valitse **Pap. olet.tyyppi**.
6. Valitse syöttölokeroon paperityypin nimi ja paina sitten **OK**-painiketta.

Kosketusnäytön ohjauspaneeli



1. Valitse laitteen ohjauspaneelin aloitusnäytössä Asetukset  -painike.
2. Avaa seuraavat valikot:
 - **Järjestelmän asetukset**
 - **Paperiasetukset**
3. Valitse **Paperikoko**-vaihtoehto ja kosketa sitten syöttölokeroon paperikoon nimeä.
4. Valitse **Paperityyppi**-vaihtoehto ja kosketa sitten syöttölokeroon paperityypin nimeä.

Tekstin tai kuvien optimointi

Valittavissa olevat kopiointilaausetukset

- **Autom. valinta:** Valitse tämä asetus, jos kopiointilaadulla ei ole suurta merkitystä. Tämä on oletusasetus.
- **Yhdistelmä:** Valitse tämä asetus, jos asiakirjassa on sekä tekstiä että kuvia.
- **Teksti:** Valitse tämä asetus, jos asiakirjassa on pääasiassa tekstiä.
- **Kuva:** Valitse tämä asetus, jos asiakirjassa on pääasiassa kuvia.

LCD-ohjauspaneeli

1. Aseta asiakirja skannerin lasille laitteen osoittimien mukaisesti.
2. Paina laitteen ohjauspaneelin Kopiointivalikko  -painiketta.
3. Valitse **Optimoi**-valikko.
4. Selaa vaihtoehtoja nuolipainikkeilla ja valitse vaihtoehto painamalla **OK**-painiketta.
5. Aloita kopiointi valitsemalla Aloita kopiointi  -painike.

Kosketusnäytön ohjauspaneeli

1. Aseta asiakirja skannerin lasille laitteen osoittimien mukaisesti.
2. Valitse laitteen ohjauspaneelin aloitusnäytössä **Kopioi**-painike.
3. Valitse **Asetukset**-painike ja selaa sitten **Optimoi**-painikkeen kohdalle ja valitse se. Selaa vaihtoehtoja nuolipainikkeilla ja valitse vaihtoehto koskettamalla sitä.
4. Aloita kopiointi valitsemalla **Aloita kopiointi** -painike.

Kopiointi reunasta reunaan

Laitte ei voi tulostaa aivan reunasta reunaan. Sivun reunoilla on 4 mm tulostamaton alue.

Huomioitavia asioita tulostettaessa asiakirjoja, joiden reunukset on rajattu:

- Jos alkuperäinen asiakirja on tulostuskokoa pienempi, siirrä alkuperäinen asiakirja 4 millimetrin etäisyydelle skannerin kuvakkeen ilmaisemasta kulmasta. Kopioi tai skanna asiakirja uudelleen.
- Kun alkuperäiskappale on halutun tulosteen kokoinen, voit pienentää kuvaa **Pienennä/Suurennä**-toiminnon avulla, jotta kopio ei rajaudu.

Asiakirjansyöttölaitteen telojen ja erotinlaatan puhdistaminen

Jos laitteen asiakirjansyöttölaitteessa ilmenee paperinkäsittelyongelmia, kuten tukoksia tai useiden sivujen syöttymistä kerralla, puhdista asiakirjansyöttölaitteen telat ja erotinlaatta.

1. Nosta asiakirjansyöttölaitteen syöttölokero.

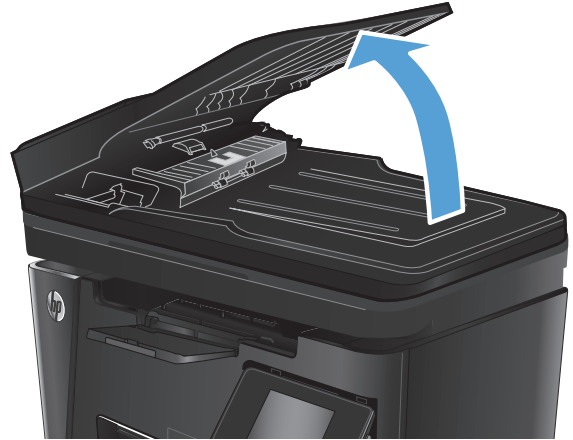

2. Pyyhi syöttötelat ja erotinlaatta puhtaiksi kostealla, nukkaamattomalla liinalla.

VAROITUS: Älä altista mitään laitteen osaa hankausaineille, asetonille, bentseenille, ammoniakille, etyylialkoholille tai hiilitetrakloridille. Muutoin laite voi vahingoittua. Älä laita nesteitä suoraan lasiin tai taustalevyille. Ne voivat tihkua laitteeseen ja vahingoittaa sitä.

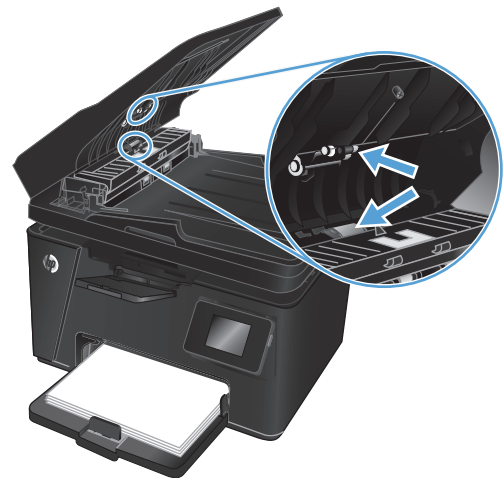

3. Sulje asiakirjansyöttölaitteen syöttölokero.

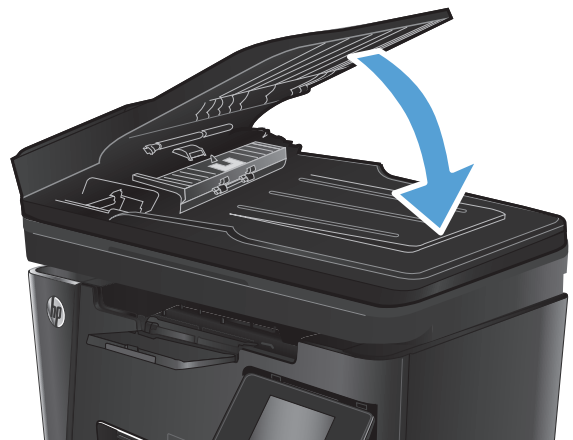

Faksin kuvanlaadun parantaminen

- [Skannerin lasin tarkistaminen lian ja tahrojen varalta](#)
- [Faksin lähetystarkkuusasetuksen tarkistaminen](#)
- [Tarkista vaaleus-/tummuusasetus.](#)
- [Virheenkorjausasetuksen tarkistaminen](#)
- [Sovita sivulle -asetuksen tarkistaminen](#)
- [Asiakirjansyöttölaitteen telojen ja erotinlaatan puhdistaminen](#)
- [Lähtettäminen toiseen faksilaitteeseen](#)
- [Lähtettäjän faksilaitteen tarkistaminen](#)

Skannerin lasin tarkistaminen lian ja tahrojen varalta

Aikaa myöten skannerin lasiin ja valkoiseen taustaan voi kerääntyä hiukkasia ja roskia, jotka voivat vaikuttaa laitteen suorituskykyyn. Puhdista skanneri seuraavien ohjeiden mukaan.

1. Katkaise laitteesta virta painamalla virtapainiketta ja irrota sitten virtajohto pistorasiasta.
2. Avaa skannerin kansi.
3. Puhdista skannerin lasi, asiakirjansyöttölaitteen liuskat ja valkoinen muovitausta pehmeällä liinalla tai sienellä, joka on kostutettu hankaamattomalla lasinpuhdistusaineella.

 **VAROITUS:** Älä altista mitään laitteen osaa hankausaineille, asetonille, bentseenille, ammoniakille, etyylialkoholille tai hiilitetrakloridille. Muutoin laite voi vahingoittua. Älä laita nesteitä suoraan lasiin tai taustalevyille. Ne voivat tihkua laitteeseen ja vahingoittaa sitä.

4. Kuivaa lasi ja valkoiset muoviosat säämiskä- tai selluloosasiemenellä, jotta niihin ei jää läikkiä.
5. Sulje skannerin kansi.
6. Kytke virtajohto pistorasiaan ja käynnistä laite painamalla virtapainiketta.

Faksin lähetystarkkuusasetuksen tarkistaminen

LCD-ohjauspaneeli

1. Paina laitteen ohjauspaneelissa Asetukset  -painiketta.
2. Valitse **Faksin asetukset**.
3. Valitse **Faksin lähetysasetukset** ja valitse sitten **Oletustarkkuus**.
4. Aseta haluttu tarkkuusasetus ja paina sitten **OK**-painiketta.

Kosketusnäytön ohjauspaneeli

1. Valitse laitteen ohjauspaneelin aloitusnäytössä Asetukset  -painike.
2. Valitse **Faksin asetukset**.

3. Valitse [Lisäasetukset](#) ja valitse sitten [Faksin tarkkuus](#).
4. Aseta haluttu tarkkuusasetus ja kosketa sitten **OK**-painiketta.

Tarkista vaaleus-/tummuusasetus.

Jos faksin tulostuma on liian vaalea tai tumma, tarkista vaaleus-/tummuusasetus ja varmista, että se on sopiva faksityöhön.

LCD-ohjauspaneeli

1. Paina laitteen ohjauspaneelissa Asetukset  -painiketta.
2. Valitse **Faksin asetukset**.
3. Valitse **Faksin lähetysoasetukset** ja valitse sitten **Vaal/tumm (ol)**.
4. Säädä asetusta faksityötä varten ja paina sitten **OK**-painiketta.

Kosketusnäytön ohjauspaneeli

1. Valitse laitteen ohjauspaneelin aloitusnäytössä Asetukset  -painike.
2. Valitse [Faksin asetukset](#) ja sitten [Lisäasetukset](#).
3. Valitse [Vaalea/tumma](#) ja säädä sitten asetusta faksityötä varten.

Virheenkorjausasetuksen tarkistaminen

Tavallisesti faksilaite tarkkailee puhelinlinjan signaaleja, kun se lähettää tai vastaanottaa faksia. Jos laite havaitsee virheen siirron aikana ja virheenkorjausasetus on **Käytössä**, laite voi pyytää faksin osan uudelleenlähetystä. Vianmäärityksen tehdasasetus on **Käytössä**.

Poista virheenkorjaus käytöstä vain, jos sinulla on ongelmia faksin lähettämisessä tai vastaanottamisessa ja hyväksyt lähetysovirheet. Asetuksen poistaminen käytöstä voi olla tarpeen, jos yrität lähettää faksia ulkomaille tai jos käytät satelliittipuhelinyhteyttä.

LCD-ohjauspaneeli

1. Paina laitteen ohjauspaneelissa Asetukset  -painiketta.
2. Valitse **Faksin asetukset** ja sitten **Kaikki faksit**.
3. Valitse **Virheenkorjaus** ja valitse sitten **Käytössä**.

Kosketusnäytön ohjauspaneeli

1. Valitse laitteen ohjauspaneelin aloitusnäytössä Asetukset  -painike.
2. Valitse [Palvelu](#) ja valitse sitten [Faksipalvelu](#).
3. Valitse [Virheenkorjaus](#) ja valitse sitten [Käytössä](#).

Sovita sivulle -asetuksen tarkistaminen

Jos laite tulosti faksityön sivun ulkopuolelle, poista **Sovita sivulle** -asetus laitteen ohjauspaneelista käytöstä.



HUOMAUTUS: Varmista, että oletuspaperikoon asetus vastaa lokeroon lisätyn paperin kokoa.

LCD-ohjauspaneeli

1. Paina laitteen ohjauspaneelissa Asetukset  -painiketta.
2. Valitse **Faksin asetukset** ja sitten **Faksin vast. ottoasetukset**.
3. Valitse **Sovita sivulle** ja valitse sitten **Käytössä**.

Kosketusnäytön ohjauspaneeli

1. Valitse laitteen ohjauspaneelin aloitusnäytössä Asetukset  -painike.
2. Valitse **Faksin asetukset** ja sitten **Lisäasetukset**.
3. Valitse **Sovita sivulle** ja valitse sitten **Käytössä**.

Asiakirjansyöttölaitteen telojen ja erotinlaatan puhdistaminen

Jos laitteen asiakirjansyöttölaitteessa ilmenee paperinkäsittelyongelmia, kuten tukoksia tai useiden sivujen syöttymistä kerralla, puhdista asiakirjansyöttölaitteen telat ja erotinlaatta.

1. Nosta asiakirjansyöttölaitteen syöttölokero.

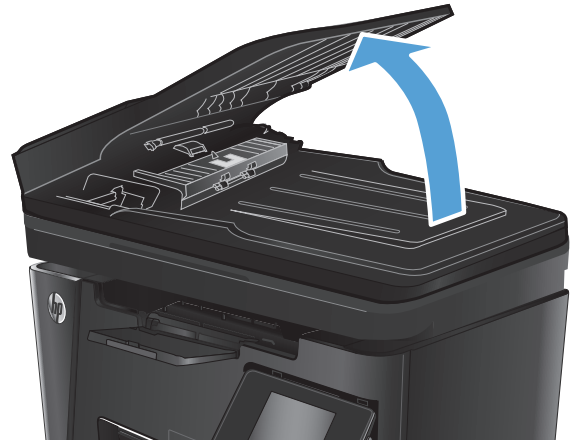

2. Pyyhi syöttötelat ja erotinlaatta puhtaiksi kostealla, nukkaamattomalla liinalla.

VAROITUS: Älä altista mitään laitteen osaa hankausaineille, asetonille, bentseenille, ammoniakille, etyylialkoholille tai hiilitetrakloridille. Muutoin laite voi vahingoittua. Älä laita nesteitä suoraan lasiin tai taustalevyille. Ne voivat tihkua laitteeseen ja vahingoittaa sitä.

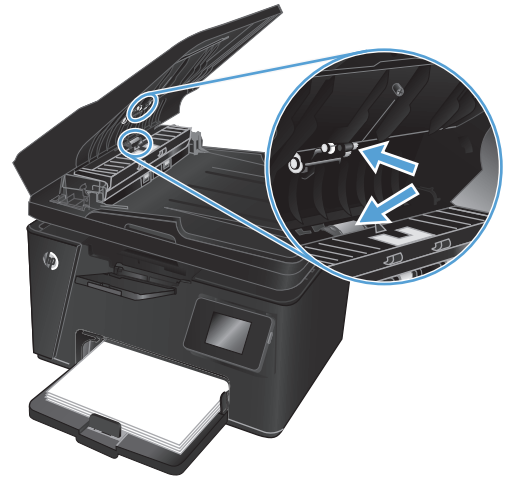

3. Sulje asiakirjansyöttölaitteen syöttölokero.

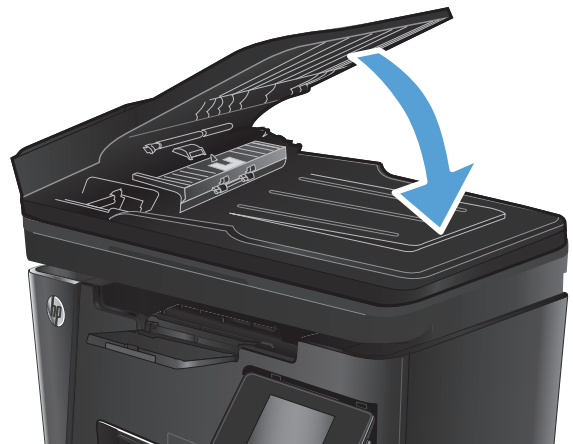

Lähtettäminen toiseen faksilaitteeseen

Lähetä faksaukset toiseen faksilaitteeseen ja tarkista, vastaanottaako toinen laite faksaukset ilman ongelmia.

- Jos toinen faksilaite vastaanottaa faksin onnistuneesti, tarkista alkuperäisen vastaanottavan faksilaitteen yhteys ja asetukset.
- Jos toinen faksilaite ei vastaanota faksia onnistuneesti, tarkista tuotteesi faksiasetukset. Jos faksi ei edelleenkään onnistu, puhelinlinjalla saattaa olla häiriöitä. Yritä lähettää faksi uudelleen myöhemmin.

Lähtettäjän faksilaitteen tarkistaminen

Pyydä lähettäjä lisäämään kontrastia lähettävässä faksilaitteessa ja lähettämään faksi uudelleen.

Jos vastaanotetun faksin tulostuslaatu on edelleen heikko, tarkista tuotteesi faksiasetukset.

Kiinteän verkon ongelmien ratkaiseminen

Tarkista seuraavat kohdat, kun haluat tarkistaa, että laitteen ja verkon välinen yhteys toimii. Ennen kuin aloitat, tulosta asetussivu laitteen ohjauspaneelist ja selvitä laitteen IP-osoite asetussivulta.

- [Heikko fyysinen yhteys](#)
- [Tietokone käyttää virheellistä IP-osoitetta laitteelle](#)
- [Tietokone ei saa yhteyttä laitteeseen](#)
- [Laite käyttää verkolle virheellisiä yhteys- ja kaksisuuntaisuusasetuksia](#)
- [Uudet ohjelmat saattavat aiheuttaa yhteensopivuusongelmia](#)
- [Tietokone tai työasema saattaa olla väärin määritetty](#)
- [Laite on poistettu käytöstä, tai muut verkkoasetukset ovat virheellisiä](#)



HUOMAUTUS: HP ei tue vertaisverkkoja (peer-to-peer), koska tämä on Microsoftin käyttöjärjestelmien ominaisuus eikä HP:n tulostinohjaimien ominaisuus. Lisätietoja saat Microsoftilta osoitteesta www.microsoft.com.

Heikko fyysinen yhteys

1. Varmista, että laite on liitetty oikeaan verkkoporttiin oikean pituisella kaapelilla.
2. Tarkista kaapeliliitännöiden tukevuus.
3. Tarkista yhteys laitteen taustapuolella olevasta verkkoliitännästä ja varmista, että keltainen toimintovalo ja vihreä linkin tilavallo palavat.
4. Jos ongelma ei poistu, kokeile toista kaapelia tai vaihda keskittimen porttia.

Tietokone käyttää virheellistä IP-osoitetta laitteelle

1. Avaa tulostimen ominaisuudet ja valitse **Portit**-välilehti. Varmista, että valittuna on laitteen nykyinen IP-osoite. Laitteen IP-osoite näkyy laitteen asetussivulla.
2. Jos olet asentanut laitteen käyttämällä HP:n TCP/IP-vakioporttia, valitse valintaruutu **Tulosta aina tällä laitteella, vaikka sen IP-osoite muuttuisi**.
3. Jos olet asentanut laitteen käyttämällä Microsoftin TCP/IP-vakioporttia, käytä IP-osoitteen sijaan isäntänimeä.
4. Jos IP-osoite on oikea, poista laite ja lisää se uudelleen.

Tietokone ei saa yhteyttä laitteeseen

1. Testaa verkkoyhteys ping-komennon avulla.

- a. Avaa tietokoneessa komentorivikehote. Valitse Windowsissa **Käynnistä**, valitse **Suorita**, kirjoita `cmd` ja paina sitten **Enter**-painiketta.
 - b. Kirjoita `ping` ja sitten laitteen IP-osoite.
Avaa Mac OS X:ssä Verkkotyökalu ja kirjoita IP-osoite **Ping**-paneelin oikeaan kenttään.
 - c. Jos ikkuna näyttää pyynnön ja vastauksen väliset ajat, verkko toimii.
2. Jos ping-komento ei onnistunut, tarkista, että verkkokeskittimiin on kytketty virta. Tarkista sitten, että verkkoasetukset, laite ja tietokone on määritetty samaan verkkoon.

Laite käyttää verkolle virheellisiä yhteys- ja kaksisuuntaisuusasetuksia

Hewlett-Packard suosittelee näiden asetusten jättämistä automaattiseen tilaan (oletusasetus). Jos muutat näitä asetuksia, myös verkon vastaavia asetuksia täytyy muuttaa.

Uudet ohjelmat saattavat aiheuttaa yhteensopivuusongelmia

Varmista, että kaikki uudet ohjelmat on asennettu oikein ja ne käyttävät oikeaa tulostinohjainta.

Tietokone tai työasema saattaa olla väärin määritetty

1. Tarkista verkko-ohjaimet, tulostinohjaimet ja verkon uudelleenohjauksen asetukset.
2. Varmista, että käyttöjärjestelmä on määritetty oikein.

Laite on poistettu käytöstä, tai muut verkkoasetukset ovat virheellisiä

1. Tarkista verkkoyhteyksikäytännön tila asetussivulta. Ota se käyttöön tarvittaessa.
2. Määritä verkkoasetukset tarvittaessa uudelleen.

Langattoman verkon ongelmien ratkaiseminen

- [Langattoman yhteyden tarkistusluettelo](#)
- [Laite ei tulosta langattoman määrittämisen jälkeen](#)
- [Laite ei tulosta, ja tietokoneeseen on asennettu kolmannen osapuolen palomuuuri](#)
- [Langaton verkko ei toimi langattoman reitittimen tai laitteen siirtämisen jälkeen](#)
- [Langattomaan laitteeseen ei voi yhdistää enempää tietokoneita](#)
- [Langattoman laitteen yhteys katkeaa VPN-verkossa](#)
- [Verkko ei näy langattomien verkkojen luettelossa](#)
- [Langaton verkko ei toimi](#)
- [Langattoman verkon vianmäärittäminen suorittaminen](#)
- [Langattoman verkon häiriöiden vähentäminen](#)

Langattoman yhteyden tarkistusluettelo

- Varmista, että verkkokaapeli ei ole liitetty.
- Varmista, että laitteeseen ja langattomaan reitittimeen on kytketty virta ja ne saavat virtaa. Varmista myös, että laitteen langaton radio on käytössä.
- Varmista, että SSID on oikea. Selvitä SSID tulostamalla asetussivu. Jos et ole varma, onko SSID oikea, suorita langaton asennus uudelleen.
- Varmista, että suojaustiedot ovat oikein suojatuissa verkoissa. Jos suojaustiedot ovat virheellisiä, suorita langaton asennus uudelleen.
- Jos langaton verkko toimii, yritä käyttää muita tietokoneita langattomassa verkossa. Jos verkossa on Internet-yhteys, yritä muodostaa yhteys Internetiin langattomassa verkossa.
- Varmista, että salausmenetelmä (AES tai TKIP) on sama laitteessa ja langattomassa käyttöpisteessä (WPA-suojausta käyttävissä verkoissa).
- Varmista, että laite on langattoman verkon kantoalueella. Useimmissa verkoissa laite voi olla enintään 30 metrin päässä langattomasta tukiasemasta (langaton reititin).
- Varmista, että langattoman signaalin tiellä ei ole esteitä. Poista suuret metalliesineet laitteen ja käyttöpisteen väliltä. Varmista, että pylviä, seiniä tai metallia tai betonia sisältäviä tukipylviä ei ole laitteen ja langattoman käyttöpisteen välillä.
- Varmista, että laite on kaukana sähkölaitteista, jotka saattavat häiritä langatonta signaalia. Monet laitteet voivat häiritä langatonta signaalia. Tällaisia laitteita ovat esimerkiksi moottorit, langattomat puhelimet, valvontakamerat, muut langattomat verkot ja jotkin Bluetooth-laitteet.
- Varmista, että tulostinohjain on asennettu tietokoneeseen.
- Varmista, että olet valinnut oikean tulostinportin.
- Varmista, että tietokone ja laite ovat yhteydessä samaan langattomaan verkkoon.
- Varmista Mac OS X:ssä, että langaton reititin tukee Bonjouria.

Laite ei tulosta langattoman määrittämisen jälkeen

1. Varmista, että laitteeseen on kytketty virta ja laite on valmiustilassa.
2. Poista tietokoneen kolmannen osapuolen palomuurit käytöstä.
3. Varmista, että langaton verkko toimii oikein.
4. Varmista, että tietokone toimii oikein. Käynnistä tarvittaessa tietokone uudelleen.
5. Varmista, että pystyt avaamaan laitteen HP:n sulautetun Web-palvelimen verkossa olevalta tietokoneelta.

Laite ei tulosta, ja tietokoneeseen on asennettu kolmannen osapuolen palomuri

1. Päivitä palomuri uusimmalla valmistajalta saatavissa olevalla ohjelmistopäivityksellä.
2. Jos ohjelmat pyytävät oikeutta läpäistä palomuri, kun asennat laitteen tai yrität tulostaa, varmista että sallit ohjelmien suorittamisen.
3. Poista palomuri tilapäisesti käytöstä ja asenna langaton laite tietokoneeseen. Ota palomuri taas käyttöön, kun olet suorittanut langattoman asennuksen loppuun.

Langaton verkko ei toimi langattoman reitittimen tai laitteen siirtämisen jälkeen

1. Varmista, että reititin tai laite muodostaa yhteyden samaan verkkoon kuin tietokone.
2. Tulosta asetussivu.
3. Vertaa asetussivun SSID:tä tietokoneen tulostinmäärittämisen SSID:hen.
4. Jos numerot eivät ole samat, laitteet eivät ole yhteydessä samaan verkkoon. Tee laitteen langaton määrittäminen uudelleen.

Langattomaan laitteeseen ei voi yhdistää enempää tietokoneita

1. Varmista, että muut tietokoneet ovat langattoman verkon kantoalueella ja että signaalin tiellä ei ole esteitä. Useimmissa verkoissa langattoman verkon kantoalue ylittää 30 metrin päähän langattomasta käyttöpisteestä.
2. Varmista, että laitteeseen on kytketty virta ja laite on valmiustilassa.
3. Poista tietokoneen kolmannen osapuolen palomuurit käytöstä.
4. Varmista, että langaton verkko toimii oikein.
5. Varmista, että tietokone toimii oikein. Käynnistä tarvittaessa tietokone uudelleen.

Langattoman laitteen yhteys katkeaa VPN-verkossa

- VPN-verkkoon ja muihin verkkoihin ei voi yleensä muodostaa yhteyttä samanaikaisesti.

Verkko ei näy langattomien verkkojen luettelossa

- Varmista, että langattomaan reitittimeen on kytketty virta ja että se saa virtaa.
- Verkko saattaa olla piilotettu. Piilotettuun verkkoon voi kuitenkin muodostaa yhteyden.

Langaton verkko ei toimi

1. Varmista, että verkkokaapeli ei ole liitetty.
2. Varmista, että langaton yhteys on katkennut, yrittämällä liittää muita laitteita verkkoon.
3. Testaa verkkoyhteys ping-komennon avulla.
 - a. Avaa tietokoneessa komentorivikehote. Valitse Windowsissa **Käynnistä**, valitse **Suorita**, kirjoita `cmd` ja paina sitten **Enter**-painiketta.
 - b. Kirjoita `ping` ja reitittimen IP-osoite.
Avaa Mac OS X:ssä Verkkotyökalu ja kirjoita IP-osoite **Ping**-paneelin oikeaan kenttään.
 - c. Jos ikkuna näyttää pyynnön ja vastauksen väliset ajat, verkko toimii.
4. Varmista, että reititin tai laite muodostaa yhteyden samaan verkkoon kuin tietokone.
 - a. Tulosta asetussivu.
 - b. Vertaa asetusraportin SSID:tä tietokoneen tulostinmäärityksen SSID:hen.
 - c. Jos numerot eivät ole samat, laitteet eivät ole yhteydessä samaan verkkoon. Tee laitteen langaton määrittäminen uudelleen.

Langattoman verkon vianmääritystestin suorittaminen

Laitteen ohjauspaneelista voit suorittaa vianmääritystestin, joka antaa tietoja langattoman verkon asetuksista.

LCD-ohjauspaneeli

1. Paina laitteen ohjauspaneelissa Asetukset  -painiketta.
2. Valitse **Verkon asetukset** ja sitten **Langaton-valikko**.
3. Valitse **Verkkotesti** ja paina sitten **OK**-painiketta. Laite tulostaa testitulokset sisältävän testisivun.

Kosketusnäytön ohjauspaneeli

1. Valitse laitteen ohjauspaneelin aloitusnäytössä Asetukset  -painike.
2. Valitse **Verkon asetukset** ja sitten **Langaton-valikko**.
3. Valitse **Suorita verkkotesti**. Laite tulostaa testitulokset sisältävän testisivun.

Langattoman verkon häiriöiden vähentäminen

Seuraavien vihjeiden avulla voit vähentää langattoman verkon häiriöitä:



- Säilytä langattomat laitteet kaukana suurista metalliesineistä, kuten arkistokaapeista, ja muista elektromagneettisista laitteista, kuten mikroaaltouuneista ja langattomista puhelimista. Nämä esineet voivat häiritä radiosignaaleja.
- Säilytä langattomat laitteet kaukana suurista muuratuista rakenteista ja muista rakenteista. Rakenteet saattavat imeä itseensä radioaaltoja ja heikentää signaalia.
- Aseta langaton reititin keskeiselle paikalle näköetäisyydelle verkon langattomista laitteista.

Faksiongelmien ratkaiseminen

- [Tarkista laitteiston asetukset](#)
- [Faksien lähettäminen on hidasta](#)
- [Faksilaatu on huono](#)
- [Faksi katkeaa kesken tai tulostuu kahdelle sivulle](#)

Tarkista laitteiston asetukset

- Ratkaisumahdollisuuksia on useita. Aina kun olet kokeillut yhtä ratkaisua, yritä lähettää faksi, jotta näet ratkeako ongelma.
 - Jotta vianmääritys onnistuisi mahdollisimman hyvin, varmista, että laitteen johto on kytketty suoraan puhelinpistorasiaan. Katkaise yhteys kaikista muista laitteeseen kytketyistä laitteista.
1. Tarkista, että puhelinjohto on kytketty oikeaan porttiin laitteen takaosassa.
 2. Tarkista puhelinlinja faksitestillä:

LCD-ohjauspaneeli	Kosketusnäytön ohjauspaneeli
<ol style="list-style-type: none">1. Paina laitteen ohjauspaneelissa Asetukset  -painiketta.2. Valitse Huolto ja valitse sitten Suorita faksitesti. Laite tulostaa faksitestiraportin.	<ol style="list-style-type: none">1. Valitse laitteen ohjauspaneelin aloitusnäytössä Asetukset  -painike.2. Valitse Palvelu ja valitse sitten Faksipalvelu.3. Valitse Suorita faksitesti. Laite tulostaa faksitestiraportin.

Raportti voi sisältää jonkin seuraavista tuloksista:

- **Onnistui:** Raportti sisältää kaikki nykyiset faksiasetukset tarkistamista varten.
 - **Virhe:** Raportti ilmoittaa virheen luonteen ja antaa ongelman korjaamiseen liittyviä ehdotuksia.
3. Varmista, että tuotteen laiteohjelmisto on ajan tasalla:
 - a. Siirry osoitteeseen www.hp.com/support.
 - b. Valitse **Ohjaimet ja ohjelmistot**, kirjoita tuotenumero ikkunaan ja valitse sitten **Etsi**. Valitse tarvittaessa malli samankaltaisten tuotteiden luettelosta.
Ohjelmisto- ja ohjainlataussivu avautuu.
 - c. Valitse avattavassa luettelossa käyttöjärjestelmäsi ja valitse sitten **Seuraava**.
 - d. Napsauta plus-merkkiä sanan **Laiteohjelmisto** vieressä ja valitse sitten **HP LaserJet - laiteohjelmiston päivitysapuohjelma**.
 - e. Valitse **Lataa**.

- f. Kun lataus on valmis, asenna ja suorita työkalu seuraamalla näytön ohjeita.
Apuohjelma tarkistaa HP-laitteesi laiteohjelmiston päivitykset. Jos päivityksiä on saatavilla, asennusohjelma asentaa saatavissa olevan päivityksen.
 - g. Kun laiteohjelmiston päivitykset ovat valmiit, yritä lähettää faksi uudelleen.
4. Varmista, että faksimääritykset on tehty laitteen ohjelmiston asennuksen yhteydessä.
Siirry tietokoneen HP-ohjelmakansioon ja suorita faksin määritysohjelma.
5. Varmista, että puhelinyhteys tukee analogista faksia.



HUOMAUTUS: HP:n tuotteet on suunniteltu käytettäväksi erityisesti analogisten puhelinpalvelujen kanssa.

- Jos käytössä on ISDN tai digitaalinen PBX, kysy palveluntarjoajalta lisätietoja analogisen faksilinjan määrityksestä.
 - Jos käytössä on VoIP-palvelu, vaihda ohjauspaneelissa **Faksin nopeus** -arvoksi **Hidas(V.29)**. Selvitä, tukeeko palveluntarjoajasi faksien lähettämistä. Tarkista myös suositeltu faksimodeeminopeus. Joidenkin yhtiöiden laitteisiin tarvitaan sovitin.
 - Jos käytössä on DSL-palvelu, varmista, että laitteen puhelinverkkoyhteydessä on suodatin. Ota yhteys DSL-palveluntarjoajaan tai hanki DSL-suodatin, jos sinulla ei ole sellaista. Jos DSL-suodatin on asennettu, kokeile toista suodatinta, sillä suodatin voi olla viallinen.
6. Jos ongelma ei ratkea, tutustu seuraaviin yksityiskohtaisiin ratkaisuvaihtoehtoihin.

Faksien lähettäminen on hidasta

Puhelinlinja on heikko.



- Yritä lähettää faksi uudelleen, kun linja on parempi.
- Tarkista puhelinyhtiöltä, että linja tukee faksaamista.
- Käytä valkoisella paperilla olevaa alkuperäiskappaletta. Älä käytä värillistä paperia, kuten harmaa, keltainen tai vaaleanpunainen.
- Jaa suuret työt pienempiin osiin ja fakkaa osat erikseen.
- Poista **Virheenkorjaus**-asetus käytöstä.

LCD-ohjauspaneeli	Kosketusnäytön ohjauspaneeli
1. Paina laitteen ohjauspaneelissa Asetukset  -painiketta.	1. Valitse laitteen ohjauspaneelin aloitusnäytössä Asetukset  -painike.
2. Valitse Faksin asetukset ja sitten Kaikki faksit .	2. Valitse Palvelu ja valitse sitten Faksipalvelu .
3. Valitse Virheenkorjaus ja valitse sitten Ei käytössä .	3. Valitse Virheenkorjaus ja valitse sitten Ei käytössä .





HUOMAUTUS: Kuvanlaatu voi heikentyä, kun poistat **Virheenkorjaus**-toiminnon käytöstä.

- Suurena **Faksin nopeus** -asetuksen arvoa.

LCD-ohjauspaneeli	Kosketusnäytön ohjauspaneeli
1. Paina laitteen ohjauspaneelissa Asetukset  -painiketta.	1. Valitse laitteen ohjauspaneelin aloitusnäytössä Asetukset  -painike.
2. Valitse Faksin asetukset ja sitten Kaikki faksit .	2. Valitse Faksin asetukset ja sitten Lisäasetukset .
3. Valitse Faksin nopeus ja valitse sitten oikea asetus.	3. Valitse Faksin nopeus ja valitse sitten oikea asetus.

- Pienennä faksin tarkkuusasetusta ohjauspaneelista.



 **HUOMAUTUS:** Suuren tarkkuuden faksien lähetyks saattaa kestää kauemmin kuin pienen tarkkuuden faksien.

LCD-ohjauspaneeli	Kosketusnäytön ohjauspaneeli
1. Paina laitteen ohjauspaneelissa Asetukset  -painiketta.	1. Valitse laitteen ohjauspaneelin aloitusnäytössä Asetukset  -painike.
2. Valitse Faksin asetukset ja sitten Faksin lähetyksasetukset .	2. Valitse Faksin asetukset ja sitten Lisäasetukset .
3. Valitse Pap. Tarkkuus ja valitse sitten oikea asetus.	3. Valitse Faksin tarkkuus ja valitse sitten oikea asetus.

Faksilaatu on huono

Faksi on epäselvä tai liian vaalea.

- Lisää faksin tarkkuutta lähettäessäsi fakseja. Tarkkuusasetus ei vaikuta vastaanotettuihin fakseihin.

LCD-ohjauspaneeli	Kosketusnäytön ohjauspaneeli
1. Paina laitteen ohjauspaneelissa Asetukset  -painiketta.	1. Valitse laitteen ohjauspaneelin aloitusnäytössä Asetukset  -painike.
2. Valitse Faksin asetukset ja sitten Faksin lähetyksasetukset .	2. Valitse Faksin asetukset ja sitten Lisäasetukset .
3. Valitse Pap. Tarkkuus ja valitse sitten oikea asetus.	3. Valitse Faksin tarkkuus ja valitse sitten oikea asetus.

 **HUOMAUTUS:** Tarkkuuden lisääminen hidastaa siirtonopeutta.



- Ota käyttöön **Virheenkorjaus**-asetus ohjauspaneelista.

LCD-ohjauspaneeli	Kosketusnäytön ohjauspaneeli
1. Paina laitteen ohjauspaneelissa Asetukset  -painiketta.	1. Valitse laitteen ohjauspaneelin aloitusnäytössä Asetukset  -painike.
2. Valitse Faksin asetukset ja sitten Kaikki faksit .	2. Valitse Palvelu ja valitse sitten Faksipalvelu .
3. Valitse Virheenkorjaus ja valitse sitten Käytössä .	3. Valitse Virheenkorjaus ja valitse sitten Käytössä .



- Tarkista värikasetit ja vaihda ne tarvittaessa.
- Pyydä lähettäjää lisäämään kontrastia lähettävässä faksilaitteessa ja lähettämään faksi uudelleen.

Faksi katkeaa kesken tai tulostuu kahdelle sivulle

- Aseta **Oletuspaperikoko**-asetus. Faksit tulostuvat yhdelle paperikoolle **Oletuspaperikoko**-asetusten perusteella.

LCD-ohjauspaneeli	Kosketusnäytön ohjauspaneeli
1. Paina laitteen ohjauspaneelissa Asetukset  -painiketta.	1. Valitse laitteen ohjauspaneelin aloitusnäytössä Asetukset  -painike.
2. Valitse Järjestelmän asetukset ja sitten Paperiasetukset .	2. Valitse Järjestelmän asetukset ja sitten Paperiasetukset .
3. Valitse Pap. olet.koko ja valitse sitten oikea asetus.	3. Valitse Paperikoko ja valitse sitten oikea asetus.

- Määritä faksaukseen käytettävän lokeron paperityyppi ja -koko.
- Ota käyttöön **Sovita sivulle**, jotta pitkät faksit tulostuvat Letter- tai A4-kokoiselle paperille.

LCD-ohjauspaneeli	Kosketusnäytön ohjauspaneeli
1. Paina laitteen ohjauspaneelissa Asetukset  -painiketta.	1. Valitse laitteen ohjauspaneelin aloitusnäytössä Asetukset  -painike.
2. Valitse Faksin asetukset ja sitten Faksin vast. ottoasetukset .	2. Valitse Faksin asetukset ja sitten Lisäasetukset .
3. Valitse Sovita sivulle ja valitse sitten Käytössä .	3. Valitse Sovita sivulle ja valitse sitten Käytössä .



HUOMAUTUS: Jos **Sovita sivulle** ei ole käytössä ja **Oletuspaperikoko**-asetus on Letter, Legal-kokoinen alkuperäiskappale tulostuu kahdelle sivulle.

9 Osat, tarvikkeet ja lisävarusteet

- [Osien, lisävarusteiden ja tarvikkeiden tilaaminen](#)
- [Asiakkaan korjattavissa olevat osat](#)
- [Lisälaitteet](#)

Siirry osoitteeseen www.hp.com/support/ljMFPM125series, www.hp.com/support/ljMFPM126series, www.hp.com/support/ljMFPM127series tai www.hp.com/support/ljMFPM128series HP:n kaikenkattavaan ohjeeseen:

- Ongelmien ratkaiseminen
- Ohjelmistopäivitysten lataaminen
- Asiakastukifoorumit
- Tietoja takuusta ja säännöksistä

Maailmanlaajuista tukea ja muita HP:n tuotteita on osoitteessa www.hp.com/support.

Osien, lisävarusteiden ja tarvikkeiden tilaaminen

HP:n alkuperäinen värikasetti ja paperi	www.hp.com/go/suresupply
Tilaa aitoja HP:n osia tai lisävarusteita	www.hp.com/buy/parts
Tilaaminen huollon tai tuotetuen kautta	Ota yhteys HP:n valtuuttamaan huoltoon tai tukipalveluun.

Asiakkaan korjattavissa olevat osat

Tuotteelle on saatavissa seuraavat asiakkaan vaihdettavissa olevat osat.

- **Pakolliseksi** merkityt osat on tarkoitettu asiaan vaihdettaviksi, ellei asiakas ole halukas maksamaan HP:n huoltohenkilökunnalle korjauksen suorittamisesta. HP:n tuotetakuu ei kata näiden osien tukea paikan päällä tai huoltoon lähetettynä.
- **Valinnainen**-luettelossa olevat osat voidaan pyydetessä vaihtaa HP:n huoltohenkilökunnan toimesta ilman lisämaksua tuotetakuun voimassaoloaikana.

Valinta	Kuvaus	Vaihtamisvaihtoehdot	Tuotenumero
HP 83A -värikssetti	Vaihtokasetti	Pakollinen	CF283A
HP 88A -värikssetti	Vaihtokasetti vain Kiinan ja Intian markkinoille	Pakollinen	CC388A
Nostotelasarja	Vaihtonostotela syöttölokeroon	Pakollinen	CZ172-65001
Erotinlaattasarja	Vaihtoerotinlaatta syöttölokeroon	Pakollinen	CZ172-65010
Paperin nostolokerosarja	Vaihtosyöttölokero	Pakollinen	CZ172-65011
Lyhyen materiaalin jatkesarja	Vaihdettava lyhyen materiaalin jatketyökalu syöttölokeroon	Pakollinen	CZ172-65012
Puhelimen kuulokesarja Kiinan markkinoille	Vaihtokuuloke Kiinan markkinoiden faksilaitteille	Pakollinen	CZ185-65001
Puhelimen kuulokesarja Venäjän markkinoille	Vaihtokuuloke Venäjän markkinoiden faksilaitteille	Pakollinen	CZ185-65010

Lisälaitteet

Valinta	Kuvaus	Tuotenumero
USB-johto	2-metrinen USB-yhteensopiva liitäntäjohto	C6518A

Hakemisto

A

AirPrint 31
aloitusnäkyvä, ohjauspaneeli 10
asetukset
 tehdasasetukset,
 palauttaminen 71
asiakirjansyöttölaite 35
 kaksipuolisten asiakirjojen
 kopiointi 35
asiakkaan vaihdettavissa olevat
 tuotenumerot 107

E

EconoMode-asetukset 62
EconoMode-asetus 62, 88
erikoispaperi
 tulostaminen (Windows) 24

F

faksin vianmääritys
 laitteiston asennus 101

H

HP:n sulautettu Web-palvelin
 avaaminen 60
 salasanan vaihtaminen 60
HP:n Web-palvelut
 käyttöönotto 55
 sovellukset 55
HP-apuohjelma 58
HP-apuohjelma, Macintosh 58

HP-apuohjelma Macintosh-
 tietokoneisiin
 Bonjour 58
 ominaisuudet 58
HP Device Toolbox, käyttäminen 56
HP ePrint 30
HP ePrint -ohjelmisto 30
HP Scan -ohjelmisto (Mac) 39
HP Scan -ohjelmisto (Windows) 38
HP Wireless Direct Printing -
 toiminto 32
huoltopaketit
 tuotenumerot 107

K

kaksipuolinen kopioiminen 35
kaksipuolinen tulostaminen 35
 asetukset (Windows) 20
 Mac 27
kaksipuolinen tulostaminen
 (molemminpuolinen)
 asetukset (Windows) 20
kalvot
 tulostaminen (Windows) 24
kannet, paikantaminen 4
kasetti
 vaihtaminen 66
kopiointi
 asiakirjojen reunat 90
 laatu, säätäminen 36
 optimoiminen tekstiä tai kuvia
 varten 90
 paperikoon ja -tyypin
 määrittäminen 89
 useita kopioita 34
Kopiointi
 kaksipuolinen kopioiminen 35
kopiointi
 yksittäiset kopiot 34
kopiolaatu
 parantaminen 89
kopiomäärä, muuttaminen 34
käytönaikainen ohje, ohjauspaneeli
 70

L

laitteiston asennus
 faksin vianmääritys 101
langaton verkko
 vianmääritys 98

langattoman verkon häiriöt 100
lasi, puhdistaminen 89
lepotilan viive
 asetus 62
liitäntäportit
 sijainti 5
lisävarusteet
 tilaaminen 106
 tuotenumerot 108
lokerot
 täyttämisen 14
lokerot
 laitteessa olevat 2
 sijainti 4
lokerot, tuloste-
 sijainti 4
lukitseminen
 laite 61

M

Macintosh
 HP-apuohjelma 58
materiaali
 tuetut koot 12
molemmille puolille tulostaminen
 asetukset (Windows) 20
muisti
 laitteessa oleva 2

O

ohjaimet
 paperityypit 12
ohjauspaneeli
 aloitusnäkyvä 10
 ohje 70
 sijainti 4
ohjauspaneelin
 painikkeet ja merkkivalot 6
ohje, ohjauspaneeli 70
ohjelmisto
 HP-apuohjelma 58
oletusasetukset, palauttaminen 71

P

paperi
 tilaaminen 106
 tuetut koot 12
 tuetut tyypit 12
tukokset 73
valitseminen 87

paperin poimintaongelmat
ratkaiseminen 72
paperityypit
valitseminen (Mac) 28
valitseminen (Windows) 24
puhdistaminen
lasi 89
paperirata 86

S

sivua minuutissa 2
sivuja arkilla
valitseminen (Mac) 28
valitseminen (Windows) 22
skannaaminen
HP Scan -ohjelmistolla (Mac) 39
HP Scan -ohjelmistolla
(Windows) 38
skannauslaatu
parantaminen 89
skanneri
lasin puhdistaminen 89
sovellukset
lataaminen 55
Sovellukset-valikko 55
Sulautettu Web-palvelin
avaaminen 60
salasanan vaihtaminen 60
Syöttölokero
suunta 14

T

takatulostuslokero
sijainti 4
tarkistusluettelo
langaton yhteys 98
tarrat
tulostaminen (Windows) 24
tarvikkeet
käyttäminen, kun vähissä 64
tila, tarkasteleminen HP-
apuohjelmalla (Mac) 58
tilaaminen 106
tuotenumerot 107
vähissä olevan väriaineen
kynnysasetukset 64
värikasetin vaihtaminen 66
tarvikkeiden tila
tarkistaminen 86

tarvikkeiden tilasivu
tulostaminen 86
tehdasasetukset, palauttaminen 71
tehdasasetusten palauttaminen 71
tila
aloitusnäkyvä, ohjauspaneeli
10
HP-apuohjelma, Mac 58
tilaaminen
tarvikkeet ja lisävarusteet 106
tuettu materiaali 12
tuetut käyttöjärjestelmät 2
tukokset
syyt 73
tulostaminen molemmille puolille
Mac 27
tulostuslaatu
parantaminen 85
tuotenumerot
asiakkaan vaihdettavissa
olevat 107
huoltopaketit 107
tarvikkeet 107

U

useita sivuja arkilla
tulostaminen (Mac) 28
tulostaminen (Windows) 22

V

verkko
salasana, asettaminen 60
salasana, vaihtaminen 60
verkkoasennus 54
verkkotoiminnot 2
verkot
laitteen asentaminen 54
vianmääritykset
tukokset 73
vianmääritys
faksit 101
kiinteä verkko 96
langaton verkko 98
paperinsyötön ongelmat 72
verkko-ongelmat 96
virtakytkin, sijainti 4
virtaliitäntä
sijainti 5
virtapainike, sijainti 4

väriaine

jäljellä oleva määrä 86
värikasetin vaihtaminen 66
värikasetti
käyttäminen, kun vähissä 64
tarkistus vaurioiden varalta 87
vaihtaminen 66
vähissä olevan väriaineen
kynnysasetukset 64

W

Web-palvelut
käyttöönotto 55
sovellukset 55



CZ172-90913

